

2024 Fiyat Listesi

Buderus

Geleceğin ısıtma sistemleri.

www.buderus.com/tr

444 5 474

Ticari Isıtma Ürünleri



2024 Fiyat Listesi

Buderus

www.buderus.com/tr 444 5 474

TİCARİ ISITMA ÜRÜNLERİ

Versiyon: 2024- I

Güncelleme: 01.02.2024

BUDERUS KAZANLAR

YOĞUŞMALI KAZANLAR (GB172.2i)	YOĞUŞMALI KAZANLAR (GB272)	YOĞUŞMALI YER TİPİ KAZAN (KB372 / KB472)
YOĞUŞMALI YER TİPİ KAZAN (GB402)	ÜFLEMELİ BRÜLÖRLÜ YOĞUŞMALI ÇELİK KAZAN (SB)	ÜFLEMELİ BRÜLÖRLÜ ÇELİK KAZAN (S825L)

BUDERUS BOYLER VE AKÜMÜLASYON TANKLARI

BOYLERLER ve AKÜMÜLASYON TANKLARI

BUDERUS LOGAMATIC PANEL VE MODÜLLER

LOGAMATIC 5000 PANEL VE MODÜLLER	LOGAMATIC EMS PANEL VE MODÜLLER
-------------------------------------	------------------------------------

ISITMA YAN EKİPMANLARI

PP TEK CİDARLI VE 80/125 - 110/160 BACALAR	RESİDEO ÜÇ YOLLU VANALAR	REFLEX N ve S SERİSİ SABİT MEMBRANLI GENLEŞME DEPOLARI
REFLEX G SERİSİ DEĞİŞTİRİLEBİLİR MEMBRANLI GENLEŞME DEPOLARI	REFLEXOMAT RG SERİSİ KOMPRESÖRLÜ GENLEŞME DEPOLARI	REFIX DE-DD-DC SERİSİ HİJYENİK GENLEŞME DEPOLARI
REFLEX OTOMATİK SU BESLEME SİSTEMLERİ	SPIROVENT HAVA AYIRICI	SPIROTRAP PİSLİK AYIRICI
SUPERIOR HAVA AYIRICI	SPIROCOMBI HAVA-PİSLİK AYIRICI	
SPIROTOP OTOMATİK PÜRJÖR	SPIROCROSS DENGE KABI	

BUDERUS GÜNEŞ ENERJİSİ SİSTEMİ

GÜNEŞ ENERJİSİ KOLEKTÖRLERİ	GÜNEŞ ENERJİSİ MONTAJ SETLERİ	GÜNEŞ ENERJİSİ SİSTEM ÇÖZÜMLERİ
--------------------------------	----------------------------------	------------------------------------

BUDERUS GB172.2i SERİSİ DUVAR TİPİ YOĞUŞMALI KAZAN FİYAT LİSTESİ

SAP No	Logamax Plus GB172	Görsel	Nominal Isıtma Gücü	Çalışma Basıncı	Kazan Fiyatı
7736902452	GB172.2i 35 kW		50/30 °C - 35 kW 80/60 °C - 33,6 kW	3 bar	2.250 EUR
7736902503	GB172.2i 40 kW		50/30 °C - 40 kW 80/60 °C - 39,8 kW	3 bar	2.425 EUR
7736902504	GB172.2i 45 kW		50/30 °C - 45 kW 80/60 °C - 42,6 kW	3 bar	2.650 EUR

* GB172.2i serisi kazanlarda denge kabı ve ilave pompa kullanılarak sistem çözümü yapılmalıdır.

 ErP Enerji etiketleme tebliği kapsamında 70kW ve altı cihazları kapsamaktadır. (80°/60° su rejiminde)

SAP No	Logamatic EMS Serisi Panel ve Modülleri	Fiyat	
7738112319	RC310 Kumanda Paneli - Beyaz	EMS uyumlu sistem kumandası (FA dış hava modülü RC310 içinden çıkmaktadır.)	305 EUR
7738111002	MC400 Kaskad Modülü	RC310 ile 4 kazana kadar kaskad sistemin kontrolünü sağlar.	545 EUR
7738110138	MM100 Zon Kontrol Modülü	1 adet boyler veya 1 adet ısıtma devresi kontrolü yapar. Her bir devre kontrolü için 1 adet alınmalıdır.	205 EUR
7738110127	MZ100 Zon Kontrol Modülü	3 adet on-off / EMS oda kumandası ile zon kontrolü sağlar.(Tek kazan ile kullanılmaktadır)	240 EUR
8738808110	Logamatic Web KM 200	EasyControl mobil uygulaması yardımıyla internet üzerinden tek kazan kontrol imkanı	350 EUR
5991376	FV/FZ Duyar Eleman	Isıtma devresi veya denge kabı için duyar eleman.	47 EUR
7735502288	Boylar Sıcaklık Duyar Elemanı	Boylar ısıtma devresi için duyar eleman.	43 EUR

SAP No	Yoğuşmalı Kazan Baca Aksesuarları	Fiyat
7738112576	Hermetik Bağlantı için Yatay Baca Seti Ø80/125, Hermetik L = 331 - 560 mm Teleskopik	140 EUR
7738112660	Hermetik Bağlantı için Düşey Baca Seti Ø80/125, Hermetik L = 1.590 mm (Siyah)	99 EUR
7738112714	Hermetik Bağlantı için Düşey Baca Adaptörü Ø80/125, Hermetik Düşey baca seti ile beraber alınmalıdır.	25 EUR
7738112717	Kazan Çıkış Adaptörü Ø80/125, Hermetik 90° Dirsek	54 EUR
7738112716	Kazan Çıkış Adaptörü Ø80/125, Hermetik Eksantrik	56 EUR
7738112645	Hermetik Baca Uzatma Parçası Ø80/125, Hermetik L= 500 mm	26 EUR
7738112646	Hermetik Baca Uzatma Parçası Ø80/125, Hermetik L= 1.000 mm	31 EUR
7738112647	Hermetik Baca Uzatma Parçası Ø80/125, Hermetik L= 2.000 mm	55 EUR
7738112666	Hermetik Baca Uzatma Parçası Ø80/125, Hermetik L= 230 mm (Müdahale kapaklı)	61 EUR
7738112665	Hermetik Dirsek (90°) Ø80/125, Hermetik 90° Dirsek (Müdahale kapaklı)	61 EUR
7738112648	Hermetik Dirsek (90°) Ø80/125, Hermetik 90° Dirsek	32 EUR
7738112593	Hermetik Dirsek (45°) Ø80/125, Hermetik 45° Dirsek	32 EUR

SAP No	Diğer Aksesuarlar	Fiyat
7736902827	Gaz Dönüşüm Seti - NG>LPG 35 kW için LPG içeriği %100 propan olmalıdır.	19 EUR
7736902807	Gaz Dönüşüm Seti - NG>LPG 40 kW için LPG içeriği %100 propan olmalıdır.	19 EUR
7736902830	Gaz Dönüşüm Seti - NG>LPG 45 kW için LPG içeriği %100 propan olmalıdır.	19 EUR
7726241012	Spirovent 1" Hava Ayırıcı - Yatay Tip 30-35 kW için	120 EUR
7726241001	Spirotrap 1" Pislik ve Tortu Ayırıcı - Yatay Tip 30-35 kW için	120 EUR
7726241013	Spirovent 1 1/4" Hava Ayırıcı - Yatay Tip 45 kW için	170 EUR
7726241002	Spirotrap 1 1/4" Pislik ve Tortu Ayırıcı - Yatay Tip 45 kW için	170 EUR

Örnek Tesisat Şeması: Boyler öncelikli sistem (1ID + 1Boylar Akış Şeması)

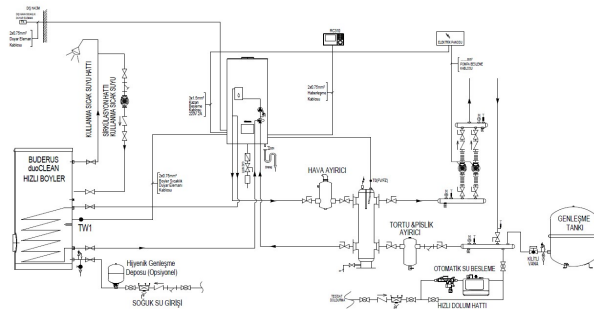

- 1 - Fiyatlarımızı % 20 KDV ilave edilecektir.
- 2 - Fiyatlarımız EURO olarak verilmiştir.
- 3 - Ödeme sipariş ile birlikte yapılacaktır.
- 4 - Fatura tarihindeki T.C.M.B döviz alış kuru geçerlidir.
- 5 - Bosch Termoteknik Manisa depoları teslimidir.
- 6 - Tavsiye edilen satış fiyatlarıdır ve Bosch Termoteknik fiyat listeleri ve maddeleri konusunda her türlü değişikliği yapma hakkına sahiptir.

2024 Fiyat Listesi

www.buderus.com/tr 444 5 474

Buderus

1.02.2024

KAPAĞA DÖN

BUDERUS GB272 SERİSİ DUVAR TİPİ YOĞUŞMALI KAZAN FİYAT LİSTESİ

SAP No	Logamax Plus GB272	Görsel	Nominal Isıtma Gücü	Çalışma Basıncı	Kazan Fiyatı
7736702188	 GB272-49		50/30 °C - 49,9 kW 80/60 °C - 46,5 kW	6 bar	3.285 EUR
7736702189	 GB272-69		50/30 °C - 69,5 kW 80/60 °C - 62,6 kW	6 bar	3.615 EUR
7736702191	GB272-100		50/30 °C - 99,5 kW 80/60 °C - 94,5 kW	6 bar	3.720 EUR
7736702192	GB272-125		50/30 °C - 124,5 kW 80/60 °C - 118,1 kW	6 bar	4.600 EUR
7736702193	GB272-150		50/30 °C - 146 kW 80/60 °C - 141,7 kW	6 bar	5.200 EUR

- GB272 cihazlar için; Wilo veya Grundfos Sirkülasyon Pompası veya pompa ve montaj ünitesi kullanımı zorunludur.

- Görseldeki fotoğraf GB272 kazanını ve izolasyonu ile olan görüntüsüdür.

 **A** Görseldeki enerji sınıfı GB272-49 ve GB272-69 modeli cihaz içindir. ErP Enerji etiketleme tebliği kapsamı 70kW ve altı cihazları kapsamaktadır. (80°/60° su rejiminde)

SAP No	Logamatic EMS Serisi Panel ve Modülleri		Fiyat
7738112318	RC310 Kumanda Paneli - Siyah	EMS uyumlu sistem kumandası (FA dış hava modülü RC310 içinden çıkmaktadır.)	305 EUR
7738111002	MC400 Kaskad Modülü	4 kazana kadar kaskad kontrolü için kullanılır.	545 EUR
7738110138	MM100 Zon Kontrol Modülü	1 adet boyler veya 1 adet ısıtma devresi kontrolü yapar. Her bir devre kontrolü için 1 adet alınmalıdır.	205 EUR
7738110127	MZ100 Zon Kontrol Modülü	3 adet on-off / EMS oda kumandası ile zon kontrolü sağlar.(Tek kazan ile kullanılmaktadır)	240 EUR
8738808110	Logamatic Web KM 200	EasyControl mobil uygulaması yardımıyla internet üzerinden tek kazan kontrol imkanı	350 EUR
5991376	EV/EZ Duyar Eleman	Isıtma devresi veya denge kabı için duyar eleman.	47 EUR
7735502288	Boylar Sıcaklık Duyar Elemanı	Boylar ısıtma devresi için duyar eleman.	43 EUR

- Sistemin kaskad olması veya zon sayısına göre 5000 panele ihtiyaç duyulursa kaskad konfigürasyonundan uygun paneller seçilmelidir.

SAP No	Sirkülasyon Pompaları	Görsel	Fiyat
7736700081	Grundfos UPM GEO Sirkülasyon Pompası (49kW, 69kW ve 100kW için)		285 EUR
7736701875	Wilo Sirkülasyon Pompası (49kW ve 69kW için)		245 EUR
7736701874	Wilo Sirkülasyon Pompası (100kW için)		460 EUR
7736701873	Wilo Sirkülasyon Pompası (125kW ve 150kW için)		615 EUR

SAP No	Hızlı Montaj ve Pompa Grupları	Görsel	Fiyat
7736702215	Wilo Sirkülasyon Pompası ve Montaj Ünitesi (49kW ve 69kW için) - İzolasyonsuz		680 EUR
7736702216	Wilo Sirkülasyon Pompası ve Montaj Ünitesi (100kW için) - İzolasyonsuz		880 EUR
7736702217	Wilo Sirkülasyon Pompası ve Montaj Ünitesi (125kW-150kW için) - İzolasyonsuz		1.020 EUR
7736701876	Pompa ve Montaj Ünitesi için Duvar Tipi İzolasyon Kiti (tüm kapasiteler için)		220 EUR
7736701912	Pompa ve Montaj Ünitesi için Yer Tipi İzolasyon Kiti (tüm kapasiteler için)		420 EUR

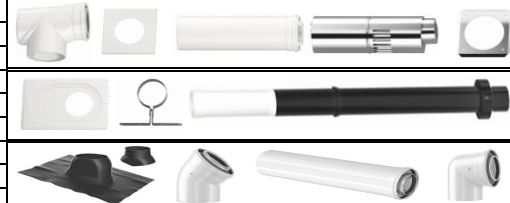
SAP No	Yoğuşmalı Kazan Baca Aksesuarları *	Görsel	Fiyat
7738113093	Hermetik Bağlantı İçin Yatay Baca Seti Ø110/160, Hermetik L= 650 mm - Beyaz		255 EUR
7738113090	Hermetik Bağlantı İçin Düşey Baca Seti Ø110/160, Hermetik L= 2.500 mm - Siyah		230 EUR
7738113128	Çatı Bağlantı Parçası Ø166 (25°) Ø166 Siyah		73 EUR
7738113129	Çatı Bağlantı Parçası Ø166 (45°) Ø166 Siyah		73 EUR
7738113099	Hermetik Baca Uzatma Parçası Ø110/160, Hermetik L= 500 mm		61 EUR
7738113100	Hermetik Baca Uzatma Parçası Ø110/160, Hermetik L= 1.000 mm		77 EUR
7738113101	Hermetik Baca Uzatma Parçası Ø110/160, Hermetik L= 2.000 mm		135 EUR
7738113105	Hermetik Dirsek (90°) Ø110/160, Hermetik		73 EUR
7738113104	Hermetik Dirsek (45°) Ø110/160, Hermetik		61 EUR

* Atık gaz sistemini tasarlarken cihaz klavuzu ve ilgili bölgede uygulanan iç tesisat kurallarına dikkat edilmelidir.

SAP No	Diğer Aksesuarlar	Görsel	Fiyat
7736701881	Taca Nova G-SU 1 1/4" 3 Yollu Vana (230V) 49kW-69kW ve 100kW ile boyler öncelikli sistemlerde kullanılır.		790 EUR
7736701917	Pozitif Baca Adaptör Seti Baca Klapesi (49kW, 69kW ve 100kW için)		410 EUR
7736702382	Gaz Dönüşüm Seti - NG>LPG 49kW için LPG içeriği %100 propan olmalıdır.		120 EUR
7736702383	Gaz Dönüşüm Seti - NG>LPG 69kW için LPG içeriği %100 propan olmalıdır.		120 EUR
7736702385	Gaz Dönüşüm Seti - NG>LPG 100kW için LPG içeriği %100 propan olmalıdır.		140 EUR
7736701862	Gaz Dönüşüm Seti - NG>LPG 125kW için LPG içeriği %100 propan olmalıdır.		165 EUR
7736701863	Gaz Dönüşüm Seti - NG>LPG 150kW için LPG içeriği %100 propan olmalıdır.		165 EUR
8718576749	Nötralizasyon Cihazı NE 0.1 200-800kW arası kurulu güce kadar olan sistemlerde kullanılır.	265 EUR	

- Fiyatlarımıza % 20 KDV ilave edilecektir.
- Fiyatlarımız EURO olarak verilmiştir.
- Ödeme sipariş ile birlikte yapılacaktır.
- Fatura tarihindeki T.C.M.B döviz alış kuru geçerlidir.
- Bosch Termoteknik Manisa depoları teslimlidir.
- Tavsiye edilen satış fiyatlarıdır ve Bosch Termoteknik fiyat listeleri ve maddeleri konusunda her türlü değişikliği yapma hakkına sahiptir.



BUDERUS LOGANO PLUS KB372 / KB472 SERİSİ YER TİPİ YOĞUŞMALI KAZAN FİYAT LİSTESİ

SAP No	Bağlantı	Logano Plus KB372 / KB472	Görsel	Nominal Isıtma Gücü	Kazan Fiyatı
7736603276	Sağ Bağlantılı	KB372-75		50/30 °C - 75 kW 80/60 °C - 69,4 kW	6.720 EUR
7736603277	Sağ Bağlantılı	KB372-100		50/30 °C - 100 kW 80/60 °C - 93 kW	6.895 EUR
7736603278	Sağ Bağlantılı	KB372-150		50/30 °C - 150 kW 80/60 °C - 139,8 kW	9.085 EUR
7736603279	Sağ Bağlantılı	KB372-200		50/30 °C - 200 kW 80/60 °C - 186,1 kW	11.295 EUR
7736603280	Sağ Bağlantılı	KB372-250		50/30 °C - 250 kW 80/60 °C - 232,9 kW	12.320 EUR
7736603281	Sağ Bağlantılı	KB372-300		50/30 °C - 300 kW 80/60 °C - 280 kW	13.370 EUR
7736606371	Sağ Bağlantılı	KB472-350		50/30 °C - 350 kW 80/60 °C - 326,7 kW	19.915 EUR
7736606372	Sağ Bağlantılı	KB472-400		50/30 °C - 408 kW 80/60 °C - 380,6 kW	20.245 EUR
7736606373	Sağ Bağlantılı	KB472-500		50/30 °C - 500 kW 80/60 °C - 466,7 kW	21.795 EUR

* KB372 ve KB472 kazanlar sağ bağlantı çıkışıdır. Sol bağlantı istenirse sipariş üzerine getirilmektedir.

 Görseldeki enerji sınıfı KB372-75 modelli cihaz içindir. ErP Enerji etiketleme tebliği kapsamı 70kW ve altı cihazları kapsamaktadır. (80°/60° su rejiminde)

- Kumanda paneli, sistem özelliklerine göre aşağıdaki listeden seçilmelidir.

SAP No	Logamatic EMS Serisi Panel ve Modülleri	Fiyat
7736603292	Logamatic MC110 Kumanda Paneli Yer tipi kazan veya kaskad sistem kumanda paneli	560 EUR
7738112227	BC30E Kumanda Paneli Arayüzü Kazan üzerindeki MC110'a takılır. (Kazan üzerindeki MC110'a RC310 takılacak ise alınmasına gerek yoktur.)	155 EUR
7738112318	RC310 Kumanda Paneli - Siyah EMS uyumlu sistem kumandası (FA dış hava modülü RC310 içinden çıkmaktadır.)	305 EUR
7738111002	MC400 Kaskad Modülü 4 kazana kadar kaskad kontrolü için kullanılır.	545 EUR
7738110138	MM100 Zon Kontrol Modülü 1 adet boyler veya 1 adet ısıtma devresi kontrolü yapar. Her bir devre kontrolü için 1 adet alınmalıdır.	205 EUR
7738110127	MZ100 Zon Kontrol Modülü 3 adet on-off / EMS oda kumandası ile zon kontrolü sağlar.(Tek kazan ile kullanılmaktadır)	240 EUR
7736603716	DM10 İki Yollu Vana Modülü Denge kabı olmayan kaskad sistemlerde kullanılan iki yollu vana modülüdür.	210 EUR
5991376	FV/FZ Duyar Eleman Isıtma devresi veya denge kabı için duyar eleman.	47 EUR
7735502288	Boylar Sıcaklık Duyar Elemanı Boyler ısıtma devresi için duyar eleman.	43 EUR

SAP No	Logamatic 5000 Serisi Panel ve Modülleri	Fiyat
7736602054	Logamatic 5313 Kumanda Paneli Yer tipi ve/veya duvar tipi kazan veya kaskad sistem kumanda paneli	1.875 EUR
7736602101	FM-CM Kaskad Modülü 16 kazana kadar kaskad kontrolü için kullanılır.	850 EUR
8718598831	FM-MW Boyler Zon Kontrol Modülü 1 adet boyler 1 adet ısıtma devresi kontrolü yapar. (1 adet boyler sıcaklık duyar elemanı içinden çıkmaktadır.)	410 EUR
8718598828	FM-MM Isıtma Zon Kontrol Modülü 2 adet ısıtma devresi kontrolü yapar. (1 adet FV/FZ duyar elemanı içinden çıkmaktadır.)	455 EUR

SAP No	Kazan Aksesuarları	Fiyat
7736603620	Gaz Dönüşüm Seti - NG>LPG 75kW & 100kW için LPG içeriği %100 propan olmalıdır.	355 EUR
7736603710	Gaz Dönüşüm Seti - NG>LPG 150kW için LPG içeriği %100 propan olmalıdır.	440 EUR
7736603711	Gaz Dönüşüm Seti - NG>LPG 200kW için LPG içeriği %100 propan olmalıdır.	440 EUR
7736603805	Gaz Dönüşüm Seti - NG>LPG 250kW için LPG içeriği %100 propan olmalıdır.	465 EUR
7736603806	Gaz Dönüşüm Seti - NG>LPG 300kW için LPG içeriği %100 propan olmalıdır.	465 EUR
8718576749	Notralizasyon Cihazı NE 0.1 (200-800 kW arası kurulu güce kadar olan sistemlerde kullanılır. 800 kW üzeri sistemlerde adet artırılarak kullanılır.)	265 EUR
5446142	Tesisat gidis sensör kovani 1/2"x95mm (Her sistem için 1 adet sipariş edilmelidir.)	34 EUR
7738700588	Danfoss Maksimum / Minimum Basınç Presostadı (1-10 Bar) (Her kazan için 1 adet sipariş edilmelidir.)	190 EUR
7736603804	MUK250D Motorlu Baca Klapesi - KB472/350kW, 400kW ve 500kW için	1.505 EUR
7736600652	UM10 Baca Gazı Klape Modülü (Motorlu baca klapesi kullanılması durumunda MC110 panel sayısı kadar verilmelidir.)	225 EUR
89094252	E-Pompa Terminal Rölesi (primer pompanın frekans kontrolünün Logamatic 5000 üzerinden sürülmesi istendiği durumlarda her kazan için 5000 panel ve röle alınmalıdır.)	82 EUR

Önemli Not: - Danfoss maksimum / minimum basınç presostadı, saha ayarı yapılarak maksimum veya minimum basınç presostadı olarak kullanılmaktadır. Her kazan için 1 adet alınmalıdır.



- 1- Fiyatlarımıza % 20 KDV ilave edilecektir.
- 2- Fiyatlarımız EURO olarak verilmektedir.
- 3- Ödeme sipariş ile birlikte yapılacaktır.
- 4- Fatura tarihindeki T.C.M.B döviz alış kuru geçerlidir.
- 5- Bosch TerMOTEKNIK Manisa depoları teslimidir.
- 6- Tavsiye edilen satış fiyatlarıdır ve Bosch TerMOTEKNIK fiyat listeleri ve maddeleri konusunda her türlü değişikliği yapma hakkına sahiptir.
- 7- Yer tipi kazanlarda, TS EN 12828 standardı uyarınca gerekli emniyet ekipmanları ayrıca temin edilmelidir.

BUDERUS LOGANO PLUS GB 402 SERİSİ YER TİPİ YOĞUŞMALI KAZAN FİYAT LİSTESİ

SAP No	Nominal Isıtma Gücü	Görsel	Logano Plus GB402	Kazan Fiyatı
7736603581	50/30 °C - 545 kW 80/60 °C - 507 kW		GB402-545 / 6 Bar	22.140 EUR
7736603582	50/30 °C - 621 kW 80/60 °C - 577 kW		GB402-620 / 6 Bar	22.980 EUR

- Kumanda paneli, sistem özelliklerine göre aşağıdaki listeden seçilmelidir.

SAP No	Logamatic EMS Serisi Panel ve Modülleri	Fiyat
7736603292	Logamatic MC110 Kumanda Paneli Yer tipi kazan veya kaskad sistem kumanda paneli	560 EUR
7738112227	BC30E Kumanda Paneli Arayüzü Kazan üzerindeki MC110'a takılır. (Kazan üzerindeki MC110'a RC310 takılacak ise alınmasına gerek yoktur.)	155 EUR
7738112318	RC310 Kumanda Paneli - Siyah EMS uyumlu sistem kumandası (FA dış hava modülü RC310 içinden çıkmaktadır.)	305 EUR
7738111002	MC400 Kaskad Modülü 4 kazana kadar kaskad kontrolü için kullanılır.	545 EUR
7738110138	MM100 Zon Kontrol Modülü 1 adet boyler veya 1 adet ısıtma devresi kontrolü yapar. Her bir devre kontrolü için 1 adet alınmalıdır.	205 EUR
7738110127	MZ100 Zon Kontrol Modülü 3 adet on-off / EMS oda kumandası ile zon kontrolü sağlar.(Tek kazan ile kullanılmaktadır)	240 EUR
5991376	FV/FZ Duyar Eleman Isıtma devresi veya denge kabı için duyar eleman.	47 EUR
7735502288	Boylar Sıcaklık Duyar Elemanı Boyler ısıtma devresi için duyar eleman.	43 EUR

SAP No	Logamatic 5000 Serisi Panel ve Modülleri	Fiyat
7736602054	Logamatic 5313 Kumanda Paneli Yer tipi ve/veya duvar tipi kazan veya kaskad sistem kumanda paneli	1.875 EUR
7736602101	FM-CM Kaskad Modülü 16 kazana kadar kaskad kontrolü için kullanılır.	850 EUR
8718598831	FM-MW Boyler Zon Kontrol Modülü 1 adet boyler 1 adet ısıtma devresi kontrolü yapar. (1 adet boyler sıcaklık duyar elemanı içinden çıkmaktadır.)	410 EUR
8718598828	FM-MM Isıtma Zon Kontrol Modülü 2 adet ısıtma devresi kontrolü yapar. (1 adet FV/FZ duyar elaman içinden çıkmaktadır.)	455 EUR

SAP No	Kazan Aksesuarları	Fiyat
8718576749	Notralizasyon Cihazı NE 0.1 (200-800 kW arası kurulu güce kadar olan sistemlerde kullanılır. 800 kW üzeri sistemlerde adet artırılarak kullanılır.)	265 EUR
5446142	Tesisat gidiş sensör kovani 1/2"x95mm (Her sistem için 1 adet sipariş edilmelidir.)	34 EUR
7738700588	Danfoss Maksimum / Minimum Basınç Presostadı (1-10 Bar) (Her kazan için 1 adet sipariş edilmelidir.)	190 EUR
7736603804	MUK250D Motorlu Baca Klapesi	1.505 EUR
7736600652	UM10 Baca Gazı Klape Modülü (Motorlu baca klapesi kullanılması durumunda MC110 panel sayısı kadar verilmelidir.)	225 EUR
89094252	E-Pompa Terminal Rölesi (primer pompanın frekans kontrolünün Logamatic 5000 üzerinden sürülmesi istendiği durumlarda her kazan için 5000 panel ve röle alınmalıdır.)	82 EUR

Önemli Not: - Danfoss maksimum / minimum basınç presostadı, saha ayarı yapılarak maksimum veya minimum basınç presostadı olarak kullanılmaktadır. Her kazan için 1 adet alınmalıdır.



- 1- Fiyatlarımıza % 20 KDV ilave edilecektir.
- 2- Fiyatlarımız EURO olarak verilmiştir.
- 3- Ödeme sipariş ile birlikte yapılacaktır.
- 4- Fatura tarihindeki T.C.M.B döviz alış kuru geçerlidir.
- 5- Bosch Termoteknik Manisa depoları teslimidir.
- 6- Tavsiye edilen satış fiyatlarıdır ve Bosch Termoteknik fiyat listeleri ve maddeleri konusunda her türlü değişikliği yapma hakkına sahiptir.
- 7- Yer tipi kazanlarda, TS EN 12828 standardı uyarınca gerekli emniyet ekipmanları ayrıca temin edilmelidir.

BUDERUS LOGANO PLUS KENDİNDEN YOĞUŞMALI ÇELİK KAZANLAR FİYAT LİSTESİ

SAP No	Logano Plus SB745	Nominal Isıtma Gücü	Çalışma basıncı	Fiyat
7736603259	SB745-800	50/30 °C - 800 kW 80/60 °C - 725 kW	6 bar	33.110 EUR
7736603260	SB745-1000	50/30 °C - 1.000 kW 80/60 °C - 906 kW	6 bar	37.420 EUR
7736603261	SB745-1200	50/30 °C - 1.200 kW 80/60 °C - 1.090 kW	6 bar	38.625 EUR

ELCO Elektronik Modülasyonlu Brülör (300 mbar)

Sap NO	Brülör Modeli	Namı Tipi	Gaz Hattı Çapı	Kapasite Aralığı kW	Uyumlu Kazan Modeli	Fiyat
7736602157	Elco VG5.950 M-R-TC (Elektronik Modülasyonlu)	KN	1 1/2"	160-950	SB745-800	7.155 EUR
7736602158	Elco VG5.950 MV-R-TC (Elekt. Mod. + Frekans sürücülü)	KN	1 1/2"	160-950		10.525 EUR
7736602165	Elco VG5.1200 M-R-TC (Elektronik Modülasyonlu)	KN	1 1/2"	160-1160	SB745-1000	7.905 EUR
7736602166	Elco VG5.1200 MV-R-TC (Elekt. Mod. + Frekans sürücülü)	KN	1 1/2"	160-1160		11.320 EUR
7736602173	Elco VG6.1600 M-R-TC (Elektronik Modülasyonlu)	KN	1 1/2"	300-1600	SB745-1200	9.485 EUR
7736602174	Elco VG6.1600 MV-R-TC (Elekt. Mod. + Frekans sürücülü)	KN	1 1/2"	300-1600		12.985 EUR

Kısıtlama açıklamaları: M:Elektronik Modülasyon, V:Frekans Sürücü, TC:Gaz sızdırmazlık (Brülörlere gaz sızdırmazlık cihazı ve maksimum gaz presostadı dahildir.)

SAP No	Logamatic 5000 Serisi Panel ve Modülleri	Fiyat	
7736602043	Logamatic 5311 Kumanda Paneli	Üflemeli brülörlü yer tipi kazanlar için	2.015 EUR
7736602101	FM-CM Kaskad Modülü	16 kazana kadar kaskad kontrolü için kullanılır.	850 EUR
8718598831	FM-MW Boyler Zon Kontrol Modülü	1 adet boyler 1 adet ısıtma devresi kontrolü yapar. (1 adet boyler sıcaklık duyar elemanı içinden çıkmaktadır.)	410 EUR
8718598828	FM-MM Isıtma Zon Kontrol Modülü	2 adet ısıtma devresi kontrolü yapar. (1 adet FV/FZ duyar elemanı içinden çıkmaktadır.)	455 EUR
5991376	FV/FZ Duyar Eleman	Isıtma devresi duyar eleman.	47 EUR
7735502288	Boyer Sıcaklık Duyar Elemanı	Boyer ısıtma devresi için duyar eleman.	43 EUR

SAP No	Kazan Aksesuarları	Fiyat
8718576749	Notralizasyon Cihazı NE 0.1 (200-800 kW arası kurulu güce kadar olan sistemlerde kullanılır. 800 kW üzeri sistemlerde adet artırılarak kullanılır.)	265 EUR
63032086	SB 745 Kazanlar için brülör flanşı. (Her kazan için 1 adet sipariş edilmelidir.)	165 EUR
5446142	Tesisat gidiş sensör kovani 1/2"x95mm (Her sistem için 1 adet sipariş edilmelidir.)	34 EUR
7738700588	Danfoss Maksimum / Minimum Basınç Presostadı (1-10 Bar) (Her kazan için 2 adet sipariş edilmelidir.)	190 EUR
89094252	E-Pompa Terminal Rölesi (primer pompanın frekans kontrolünün Logamatic 5000 üzerinden sürülmesi istendiği durumlarda her kazan için 5000 panel ve röle alınmalıdır.)	82 EUR

Önemli Not: Danfoss maksimum / minimum basınç presostadı, saha ayarı yapılarak maksimum veya minimum basınç presostadı olarak kullanılmaktadır. Her kazan için 2 adet alınmalıdır.

**! Ürünler sipariş üzerine getirilmektedir.**

- 1- Fiyatlarımıza % 20 KDV ilave edilecektir.
- 2- Fiyatlarımız EURO olarak verilmiştir.
- 3- Ödeme sipariş ile birlikte yapılacaktır.
- 4- Fatura tarihindeki T.C.M.B döviz alış kuru geçerlidir.
- 5- Bosch Termoteknik Manisa depoları teslimidir.
- 6- Tavsiye edilen satış fiyatlarıdır ve Bosch Termoteknik fiyat listeleri ve maddeleri konusunda her türlü değişikliği yapma hakkına sahiptir.
- 7- Yer tipi kazanlarda, TS EN 12828 standardı uyarınca gerekli emniyet ekipmanları ayrıca temin edilmelidir.
- 8- Elco brülörlerde gaz filtresi fiyata dahildir ve elektrik bağlantıları ile brülör beyni brülör gövdesine montajlı gelmektedir.
- 9- Elco brülörlerin hepsi LPG ile kullanılabilir. Lütfen siparişinizde LPG veya Doğalgaz ile kullanılacağını belirtiniz.
- 10- Elco brülör kapasiteleri kazan gaz tarafı direnci ihmal edilerek verilmiştir.
- 11- Elco brülörlere beraber belirtilen Buderus kazanların seçiminde kazan gaz tarafı direnci göz önüne alınmıştır.
- 12- Elco brülörlerin O² ve CO Trim opsiyonları için lütfen firmamız ile iletişime geçiniz.

2024 Fiyat Listesi

Buderus

www.buderus.com/tr

444 5 474

1.02.2024

KAPAĞA DÖN

BUDERUS LOGANO S825L ÜÇ TAM GEÇİŞLİ SICAK SU KAZANLARI FİYAT LİSTESİ

SAP No	Logano S825L	Kapasite (kW)	Çalışma basıncı	Fiyat
7738706130	S825L-2.500	2.500 kW	6 bar	66.305 EUR
7738706131	S825L-3.050	3.050 kW	6 bar	71.720 EUR
7738706132	S825L-3.700	3.700 kW	6 bar	89.870 EUR
7738706133	S825L-4.200	4.200 kW	6 bar	97.800 EUR

SAP No	Logamatic 5000 Serisi Panel ve Modülleri	Fiyat
7736602043	Logamatic 5311 Kumanda Paneli Üflemlerli brülörlü yer tipi kazanlar için	2.015 EUR
7736602101	FM-CM Kaskad Modülü 16 kazana kadar kaskad kontrolü için kullanılır.	850 EUR
8718598831	FM-MW Boyler Zon Kontrol Modülü 1 adet boyler 1 adet ısıtma devresi kontrolü yapar. (1 adet boyler sıcaklık duyar elemanı içinden çıkmaktadır.)	410 EUR
8718598828	FM-MM Isıtma Zon Kontrol Modülü 2 adet ısıtma devresi kontrolü yapar. (1 adet FV/FZ duyar elemanı içinden çıkmaktadır.)	455 EUR
5991376	FV/FZ Duyar Eleman Isıtma devresi duyar eleman (Kazan dönüş suyu kontrolü için kazan sayısı kadar alınmalıdır.)	47 EUR
7735502288	Boylar Sıcaklık Duyar Elemanı Boyler ısıtma devresi için duyar eleman.	43 EUR

Entegre ECO7 Galvaniz Baca Gazı Ekonomizörü (Minimum 60 °C dönüş suyu sıcaklığında kullanılır)									
SAP No	Kazan Modeli	Model	Kapasite (kW)	Fiyat	SAP No	Kazan Modeli	Model	Kapasite (kW)	Fiyat
7738706134	S825L-2.500	ECO7 750/485-2	118 kW	11.645 EUR	7738706135	S825L-2.500	ECO7 750/485-4	156 kW	20.155 EUR
7738706136	S825L-3.050	ECO7 890/592-2	162 kW	14.315 EUR	7738706137	S825L-3.050	ECO7 890/592-4	209 kW	24.970 EUR
7738706138	S825L-3.700	ECO7 930/618-2	162 kW	14.860 EUR	7738706139	S825L-3.700	ECO7 930/618-4	214 kW	28.865 EUR
7738706140	S825L-4.200	ECO7 1000/672-2	195 kW	15.975 EUR	7738706141	S825L-4.200	ECO7 1000/672-4	256 kW	30.835 EUR

Entegre ECO6 Paslanmaz Çelik Baca Gazı Ekonomizörü (Belirtilen kapasiteler (kW) 40 °C ekonomizör giriş suyu sıcaklığındaki değerlerdir.)									
SAP No	Kazan Modeli	Model	Kapasite (kW)	Fiyat	SAP No	Kazan Modeli	Model	Kapasite (kW)	Fiyat
7738706142	S825L-2.500	ECO6 850/567-7	193 kW	27.640 EUR	7738706143	S825L-2.500	ECO6 850/567-12	263 kW	43.720 EUR
7738706144	S825L-3.050	ECO6 890/615-7	240 kW	29.170 EUR	7738706145	S825L-3.050	ECO6 890/615-12	329 kW	46.305 EUR
7738706146	S825L-3.700	ECO6 930/639-7	254 kW	30.155 EUR	7738706147	S825L-3.700	ECO6 930/639-12	351 kW	47.880 EUR
7738706148	S825L-4.200	ECO6 1000/687-7	299 kW	32.080 EUR	7738706149	S825L-4.200	ECO6 1000/687-12	412 kW	51.010 EUR

ELCO Elektronik Oransal Brülör (300 mbar)										
Brülörler					Opsiyonel Ürünler					
Sap NO	Kazan Modeli	Brülör Modeli	Brülör Tipi	Fiyat	Sap NO	Frekans Kontrol	Sap NO	O ₂ Trim Kit	Sap NO	O ₂ +CO Trim Kit
7738706150	S825L-2.500	EKEVO 6.2900 G-E KN DN65	Doğalgaz Brülörü	24.470 EUR	7738706157	5.335 EUR	7738706162	7.585 EUR	7738706163	14.685 EUR
7738706154		EK EVO 7.3600 GL-EZ3 DN65	Çift Yakıtlı Brülör	41.130 EUR	7738706159	4.435 EUR	7738706162	7.585 EUR	7738706163	14.685 EUR
7738706151	S825L-3.050	EKEVO 7.3600 G-E KN DN65	Doğalgaz Brülörü	24.885 EUR	7738706158	5.680 EUR	7738706162	7.585 EUR	7738706163	14.685 EUR
7738706155		EK EVO 7.4500 GL-EZ3 DN65	Çift Yakıtlı Brülör	41.360 EUR	7738706161	4.940 EUR	7738706162	7.585 EUR	7738706163	14.685 EUR
7738706152	S825L-3.700	EKEVO 7.3600 G-E KN DN80	Doğalgaz Brülörü	27.595 EUR	7738706158	5.680 EUR	7738706162	7.585 EUR	7738706163	14.685 EUR
7738706156		EK EVO 7.4500 GL-EZ3 DN80	Çift Yakıtlı Brülör	43.840 EUR	7738706161	4.940 EUR	7738706162	7.585 EUR	7738706163	14.685 EUR
7738706153	S825L-4.200	EKEVO 7.4500 G-E KN DN80	Doğalgaz Brülörü	32.125 EUR	7738706160	6.205 EUR	7738706162	7.585 EUR	7738706163	14.685 EUR
7738706156		EK EVO 7.4500 GL-EZ3 DN80	Çift Yakıtlı Brülör	43.840 EUR	7738706161	4.940 EUR	7738706162	7.585 EUR	7738706163	14.685 EUR

CO trim kiti alındığında O₂ trim kiti alınmasına gerek yoktur.





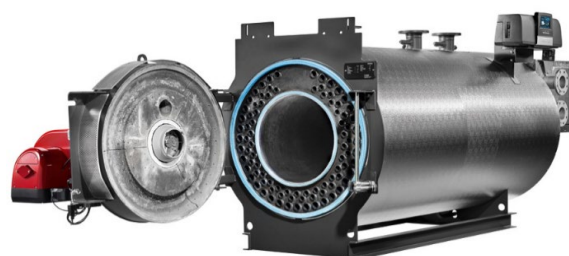
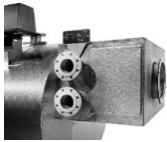





Çift yakıtlı brülörler Gaz+Motorin yakıttır.

SAP No	Kazan Aksesuarları	Fiyat
5446142	Kazan dönüş ve tesisat gidis sensör kovani 1/2"x95mm (Her kazan için 1 adet ve her sistem için 1 adet sipariş edilmelidir.)	34 EUR
5446085	Kazan gidis sensörü kovani 3/4"x150mm (Her kazan için 1 adet sipariş edilmelidir.)	36 EUR
7738700588	Danfoss Maksimum / Minimum Basıncı Presostadı (1-10 Bar) (Her kazan için 2 adet sipariş edilmelidir.)	190 EUR
89094252	E-Pompa Terminal Rölesi (primer pompanın frekans kontrolünün Logamatic 5000 üzerinden sürülmesi istendiği durumlarda her kazan için 5000 panel ve röle alınmalıdır.)	82 EUR

Önemli Not: Danfoss maksimum / minimum basınç presostadı, saha ayarı yapılarak maksimum veya minimum basınç presostadı olarak kullanılmaktadır. Her kazan için 2 adet alınmalıdır.**! Ürünler sipariş üzerine getirilmektedir.**

- Fiyatlarımıza % 20 KDV ilave edilecektir.
- Fiyatlarımız EURO olarak verilmiştir.
- Ödeme sipariş ile birlikte yapılacaktır.
- Fatura tarihindeki T.C.M.B döviz alış kuru geçerlidir
- Bosch Termoteknik Manişa depoları teslimlidir.
- Tavsiye edilen satış fiyatlarıdır ve Bosch Termoteknik fiyat listeleri ve maddeleri konusunda her türlü değişikliği yapma hakkına sahiptir.
- Yer tipi kazanlarda, TS EN 12828 standardı uyarınca gerekli emniyet ekipmanları ayrıca temin edilmelidir.

BUDERUS LOGALUX duoCLEAN BOYLER ve AKÜMÜLASYON TANKLARI FİYAT LİSTESİ

Sap No	Dik Tip Boylerler	Depo Hacmi	** Kapasite Soğuk Su Girişi: 10 °C Boylar Su Çıkışı: 45 °C	Fiyat
8718545238	* SB 120 / W (Beyaz) 	120 litre	386 l/h	1.000 EUR
8718545247	SNB 160 / W (Beyaz) 	160 litre	511 l/h	1.060 EUR
8718545255	SNB 200 / W (Beyaz) 	200 litre	511 l/h	1.090 EUR
8718545261	SUB 300 / W (Beyaz) 	300 litre	781 l/h	1.235 EUR
8718543049	* SU 120 / 5W (Beyaz) 	120 litre	736 l/h	1.180 EUR
8718543058	SU 160 / 5W (Beyaz) 	160 litre	736 l/h	1.295 EUR
8718543067	SU 200 / 5W (Beyaz) 	200 litre	736 l/h	1.415 EUR
8718541331	SU 300 / 5W (Beyaz) 	300 litre	896 l/h	1.765 EUR
7735500681	SU 400 / 5S-C (Gümüş) 	400 litre	1.375 l/h	1.825 EUR
7736502250	SU 500 / 5C (Mavi) 	500 litre	1.620 l/h	2.795 EUR
7736502262	SU 750 / 5C (Mavi)	750 litre	2.520 l/h	3.530 EUR
7736502270	SU 1000 / 5C (Mavi)	1.000 litre	2.760 l/h	3.970 EUR

* SB 120 boylere üstten, SU 120 boylere arkadan bağlantı yapılır. SU 120 boylerin üstünde müdahale kapağı varken, SB 120 boylerde yoktur.

** Boyler kapasiteleri; serpantin su giriş sıcaklığı 80°C'ye göre verilmiştir.



SB 120

SU 120, 160, 200
SNB 160, 200

SU 300 / SUB 300





SU 400/5S



SU 500-750-1000

Sap No	Akümülatör Tankları	Depo Hacmi	Fiyat
7736502322	* SF 500.5-C 	500 litre	3.040 EUR
7736502334	* SF 750.5-C	750 litre	3.625 EUR
7736502342	* SF 1000.5-C	1.000 litre	4.380 EUR

* Sipariş üzerine getirilmektedir.

Sap No	Çift Serpantinli Boylerler	Depo Hacmi	Fiyat
8718541311	SM300/5W (Beyaz) 	300 litre	1.915 EUR
7735500678	SM400/5ES-C (Gümüş) 	400 litre	2.355 EUR
7735501582	SM500/5ES-B (Gümüş) 	500 litre	3.825 EUR
7736502290	SM750/5E-C (Mavi)	750 litre	3.970 EUR
7736502298	SM1000/5E-C (Mavi)	1.000 litre	4.735 EUR

- ERP yönetmeliğine göre 500 L üzeri kapasiteye sahip cihazlarda, eco label (enerji etiketi) uygulaması zorunluluğu bulunmamaktadır.

- Tüm boylerlerin işletme basıncı 10 bar'dır. 9 bar emniyet ventili kullanma zorunluluğu vardır.

- Fiyatlarımıza % 20 KDV ilave edilecektir.
- Fiyatlarımız EURO olarak verilmiştir.
- Ödeme sipariş ile birlikte yapılacaktır.
- Fatura tarihindeki T.C.M.B döviz alış kuru geçerlidir.
- Bosch Termoteknik Manisa depoları teslimidir.
- Tavsiye edilen satış fiyatlarıdır ve Bosch Termoteknik fiyat listeleri ve maddeleri konusunda her türlü değişikliği yapma hakkına sahiptir.

BUDERUS LOGAMATIC 5000 KUMANDA PANELLERİ VE MODÜLLERİ FİYAT LİSTESİ

SAP No	Logamatic 5000 Serisi Paneller		Fiyat
7736602054	Logamatic 5313 Kumanda Paneli (Kendinden brülörlü yer tipi ve duvar tipi kazan/kaskad sistem kumanda paneli)	- Grafik, Dokunmatik Ekran - 4 adet boş modül yuvası	1.875 EUR
7736602043	Logamatic 5311 Kumanda Paneli (Üflemlili brülörlü yer tipi kazan/kaskad sistem kumanda paneli)	- Çoklu dil desteği - USB üzerinden yazılım güncelleme - SD kart veya USB stick bağlantı imkanı - Entegre IP Modül ile internete bağlantı - Tek modül ile 16 kazana kadar Kaskad	2.015 EUR
7736605955	Logamatic 5310 Kumanda Paneli (Ekranlı panel - ilave modül yuvası ihtiyacında)	- Entegre Modbus TCP/IP, IP4 otomasyon çıkışı - USB veya MEC Remote Plus ile uzaktan erişim	1.305 EUR



* Logamatic 5311 ve 5313 paneller modülsüz 1 adet boyler devresi kontrolü ve 1 adet ısıtma devresi veya kazan primer devre kontrolü yapabilir. (Boylere kontrolü için sıcaklık duyar elemanı haricen alınmalıdır.)

SAP No	Logamatic 5000 Serisi Panel Modülleri		Fiyat
7736602101	FM-CM Kaskad Modülü	- Sisteme maksimum 4 adet takılabilir. (16'lı kaskad imkanı) - Farklı tip ısıtma kazanları için kombinasyon imkanı. - Parametrelendirilebilir yük sınırlaması ve ısıtma imkanı. - Kazanlarda tersi sırada çalışma imkanı. - Strateji depo boyler bağlantısı imkanı.	850 EUR
8718598828	FM-MM Isıtma Zon Kontrol Modülü	- 2 adet üç yollu vanalı/vanasız ısıtma devresi kontrolü sağlar. - Birer BFU uzaktan kumanda bağlantı seçeneği. - Pompa arızası etkinleştirilmesi için birer giriş imkanı. - Harici talep/çalışma modu değiştirme için birer giriş imkanı. - Her bir kumanda paneli için en fazla 4 adet modül. - 1 adet FV/FZ duyar elemanı dahildir.	455 EUR
8718598831	FM-MW Boyler Zon Kontrol Modülü	- 1 adet (L) ve (Z) pompalı boyler devresi kontrolü sağlar. - 1 adet üç yollu vanalı/vanasız ısıtma devresi kontrolü sağlar. - Her bir kumanda paneli için en fazla 1 adet modül. - Bir BFU uzaktan kumanda bağlantı seçeneği. - 1 adet boyler sıcaklık duyar elemanı dahildir. - Harici ID talebi için giriş ve termik dezenfeksiyon etkinleştirme için giriş.	410 EUR
7736602082	FM-AM Alternatif Isı Kaynağı Modülü	- Kojenerasyon sistemi, gaz yakıtlı ısı pompası ve/veya depo boyler gibi ısıtma alternatif cihazı bağlantısı - MOD-BUS üzerinden Buderus Loganova kojenerasyon sistemi ile doğrudan iletişim - Potansiyelsiz kontak üzerinden otomatik alternatif ısıtma cihazının talebi - Her bir kumanda paneli için en fazla 1 adet modül	525 EUR
8718598835	FM-SI Emniyet Zinciri Modülü	- Emniyet zincirinin hangi noktadan açıldığının kolay tespit imkanı. - Hata mesajlarını HMI'ya veya BMS'e aktarabilme imkanı. - Her bir kumanda paneli için en fazla 1 adet modül - Düşük su seviye emniyeti, basınç sınırlayıcıları ve limit termostatlar gibi en fazla 5 adet harici emniyet donanımı bağlayabilme imkanı.	305 EUR

SAP No	Logamatic 5000 Serisi Panel Aksesuarları		Fiyat
89094252	E-Pompa Terminal Rölesi	E-Pompa Terminal Rölesi (primer pompanın frekans kontrolünün Logamatic 5000 üzerinden sürülmesi istendiği durumlarda her kazan için 5000 panel ve röle alınmalıdır.)	82 EUR
8732900362	FM-RM	İlave rölelerin panel içine montaj yapılması için ray modül	140 EUR
8732900363	R5000 İlave Röle	R5000 İlave Röle	88 EUR
8732900361	R5000 Servis Bağlantı Cihazı	Bilgisayar ile kablolu bağlantı için ethernet adaptörü	77 EUR
5991376	FV/FZ Duyar Eleman	Isıtma devresi veya denge kabı için duyar eleman	47 EUR
30002249	BFU Uzaktan Kumanda Cihazı	Isıtma devresinin oturma hacminden kullanımı için uzaktan kumanda	105 EUR
7735502288	Boylere Sıcaklık Duyar Elemanı	Boylere ısıtma devresi için duyar eleman	43 EUR
5991374	FA Dış Hava Duyar Elemanı	FA Dış Hava Duyar Elemanı	35 EUR

- 1 - Fiyatlarımıza % 20 KDV ilave edilecektir.
- 2 - Fiyatlarımız EURO olarak verilmiştir.
- 3 - Ödeme sipariş ile birlikte yapılacaktır.
- 4 - Fatura tarihindeki T.C.M.B döviz alış kuru geçerlidir.
- 5 - Bosch Termoteknik Manisa depoları teslimidir.
- 6 - Tavsiye edilen satış fiyatlarıdır ve Bosch Termoteknik fiyat listeleri ve maddeleri konusunda her türlü değişikliği yapma hakkına sahiptir.

2024 Fiyat Listesi

www.buderus.com/tr 444 5 474

Buderus

1.02.2024

KAPAĞA DÖN

BUDERUS LOGAMATIC EMS KUMANDA PANELLERİ VE MODÜLLERİ FİYAT LİSTESİ

SAP No	Logamatic EMS Serisi Paneller		Fiyat
7738112318	Logamatic RC310 Kumanda Paneli Siyah (Kendinden brülörlü yer tipi ve duvar tipi kazan/kaskad sistem kumanda paneli)	<ul style="list-style-type: none"> - Geliştirilmiş LCD ekranı (daha yüksek çözünürlük), normal metin - Dış havaya bağlı modülasyon özelliği - Konfigürasyon sihirbazı ile sistemi otomatik tanımlama - Favori fonksiyonu, daha çok kullanımlara kolay ulaşım sağlama - 2 farklı sıcaklık seviyesi için saat programı - Geliştirilmiş işletim ve kullanılabilirlik - Kullanım suyu için saat programı - Kullanım suyu programı veya ısıtma programına bağlı işletim - Ayrı program veya kullanım suyu programına bağlı işletim - 5 farklı tatil periyoduna kadar ayarlanabilme özelliği - Kaskad kumanda kontrol özelliği (max. 16 lı kaskad) - 1 gece, 1 gündüz sıcaklığı ayarlanabilir - Tatil programı için sıcaklık seçebilme - Kolay ayarlanabilir, yardım fonksiyonu, saat ve sıcaklık ayarı - Sirkülasyon pompası için saat programı 	305 EUR
7738112319	Logamatic RC310 Kumanda Paneli Beyaz (Kendinden brülörlü yer tipi ve duvar tipi kazan/kaskad sistem kumanda paneli)		305 EUR

* FA dış hava modülü RC310 içinden çıkmaktadır.

SAP No	Logamatic EMS Serisi Panel Modülleri		Fiyat
7738111002	MC400 Dörtlü kaskad Modülü	<ul style="list-style-type: none"> - 1 adet modül kullanarak 4 kazana kadar kontrol imkanı - 5 adet modül ile 16 kazana kadar kaskad kontrol - Kaskad sistemlerde kazanların işletim saatine göre sıra dönüşümlü işletim imkanı (eş yaşlandırma) - Kazan tanıma özelliği sayesinde, tak çalıştır mantığı ile kazan üzerinden ayar ihtiyacı olmadan kaskad konfigürasyon kolaylığı - Harici otomasyon ile 0 - 10 V kapasite veya gidis suyu ayar sıcaklık iletim bilgisi yoluyla entegrasyon imkanı - Donma koruma fonksiyonu 	545 EUR
7738110138	MM100 Devre Kontrol Modülü	<ul style="list-style-type: none"> -1 adet ısıtma devresi ya da boyler devresi kumandası -Üç yollu vana veya üç yollu vanasız 1 ısıtma devresi kontrolü -1 adet kullanım suyu resirkülasyon pompası kontrolü -Sistemde maksimum 6 adet (4 adet ısıtma devresinde, 2 adet boyler devresinde) kullanılabilir. -Tek kazanlı sistemler için denge kabı sensör girişi -Gidis suyu sensör girişi * Denge kabı sensörü için FV/FZ duyar elemanı alınmalıdır. 	205 EUR
7738110127	MZ100 Zon Modülü	<ul style="list-style-type: none"> -Zonlardaki pompa ve vanaların aktivasyonunu sağlar -Modül yüksek gidis suyu sıcaklığına göre cihazı çalıştırıp, daha düşük istediği bölgelere, istedikleri düşük bireysel sıcaklıkları elde etmek için bir vana veya pompa yoluyla ısı girişlerini kısıtlar. Bu sayede 3 farklı sıcaklık çok basit bir şekilde gerçekleştirilebilir. -3 karışimsız ısıtma devresine kadar veya 2 karışimsız ısıtma devresi ve 1 boyler devresine kadar kullanım -Tek sistemde en fazla 3 zon modülü kullanılabilir -En fazla 8 ısıtma devresi ve 1 boyler devresi kontrolü yapılabilir -3 adet EMS kumanda veya on/off oda kumandası ile zon kontrolü * Denge kabı sensörü için FV/FZ Duyar Elemanı alınmalıdır. * Tekli kazan kullanımı için uygundur. Kaskad uygulamalarda kullanılmaz. 	240 EUR

SAP No	Logamatic EMS Serisi Solar Panel Modülleri		Fiyat
7738110122	MS100 Güneş Enerjisi Modülü	<ul style="list-style-type: none"> -Kullanım suyu ısıtması için güneş enerjisi kontrol modülü -A Enerji sınıfı pompa kontrolü -Harici eşanjörlü akümülayasyon tankı ya da seri bağlı boyler sistem kontrolü -Termik dezenfeksiyon fonksiyonu -Solar optimizasyon -1 kolektör, 2 boyler, 1 kalorimetre sensör girişi -1 modülasyonlu pompa için PWM sinyal çıkışı 	300 EUR
7738110124	MS200 Güneş Enerjisi Modülü	<ul style="list-style-type: none"> -Güneş enerjisi ile kullanım suyu ısıtması ve ısıtmaya destek modülü -2 kolektör devresi kontrolü -Maksimum 3 boyler kontrolü -Yüzme havuzu devresi kontrolü, plakalı eşanjör donma koruması fonksiyonları -Isıtma destek sistemlerinde dönüş üç yollu vanası kontrolü -Güneş enerjisi kazancı hesaplama -Büyük sistemlerde MS100 ile kombinasyon -8 adet sensör girişi (2xkolektör, 6xtank, 2x kalorimetre) -2 adet PWM pompa kontrol sinyal çıkışı 	445 EUR

SAP No	Logamatic EMS Serisi Panel Aksesuarları		Fiyat
8738808110	Logamatic Web KM 200	<p>Buderus EasyControl mobil uygulaması yardımıyla internet üzerinden tek kazan kontrol imkanı. Kaskad kazanlarda kullanılmaz.</p> <p>Bosch EasyControl Smart Heating Control Bosch Thermoteknik B.V.</p>	350 EUR
5991376	FV/FZ Duyar Eleman	Isıtma devresi veya denge kabı için duyar eleman	47 EUR
7735502288	Boylar Sıcaklık Duyar Elemanı	Boylar ısıtma devresi için duyar eleman	43 EUR
5991374	FA Dış Hava Duyar Elemanı	FA Dış Hava Duyar Elemanı	35 EUR

- 1 - Fiyatlarımıza % 20 KDV ilave edilecektir.
- 2 - Fiyatlarımız EURO olarak verilmiştir.
- 3 - Ödeme sipariş ile birlikte yapılacaktır.
- 4 - Fatura tarihindeki T.C.M.B döviz alış kuru geçerlidir.
- 5 - Bosch Termoteknik Manisa depoları teslimdir.
- 6 - Tavsiye edilen satış fiyatlarıdır ve Bosch Termoteknik fiyat listeleri ve maddeleri konusunda her türlü değişikliği yapma hakkına sahiptir.

2024 Fiyat Listesi

www.buderus.com/tr 444 5 474

Buderus

1.02.2024

KAPAĞA DÖN

BUDERUS PP TEK CİDARLI BACALAR & Ø80/125 - Ø110/160 BACA VE AKSESUARLARI

SAP No	DN80 Bacalar Ve Bağlantı Elemanları	Görsel	Fiyat
7738112714	Baca Adaptörü Ø80		25 EUR
7738112718	Hava Emiş Izgarası (B Tipi uygulamalarda baca adaptörü ile alınmalıdır.) Ø80		25 EUR
7738112650	Baca Uzatma Parçası (Uzunluk=50 cm) Ø80		11 EUR
7738112651	Baca Uzatma Parçası (Uzunluk=100 cm) Ø80		15 EUR
7738112652	Baca Uzatma Parçası (Uzunluk=200 cm) Ø80		22 EUR
7738112654	Dirsek (90°) Ø80		13 EUR
7738112653	Dirsek (45°) Ø80		11 EUR
7738112596	Dirsek (90° Müdahale kapaklı) Ø80		30 EUR
7738112669	Baca Uzatma Parçası(L=23 cm (Müdahale kapaklı) Ø80		23 EUR
7738112597	Merkezleyici (x4) Ø80		21 EUR
7738112719	Baca Şapkası Ø80		73 EUR
8715502066	Redüksiyon Ø80 → Ø100 mm		39 EUR
SAP No	DN110 Bacalar Ve Bağlantı Elemanları	Görsel	Fiyat
7738112679	Baca Uzatma Parçası (Uzunluk=50 cm) Ø110		25 EUR
7738112680	Baca Uzatma Parçası (Uzunluk=100 cm) Ø110		32 EUR
7738112681	Baca Uzatma Parçası (Uzunluk=200 cm) Ø110		39 EUR
7738113108	Dirsek (90°) Ø110		15 EUR
7738113109	Dirsek (45°) Ø110		15 EUR
7738112682	Dirsek (30°) Ø110		15 EUR
7738112683	Dirsek (15°) Ø110		15 EUR
7738113110	Dirsek (90° Müdahale kapaklı) Ø110		25 EUR
7738112684	Baca Uzatma Parçası(L=23 cm (Müdahale kapaklı) Ø110		25 EUR
7738113167	Hava Emiş Izgarası (B Tipi uygulamalarda alınmalıdır.) Ø110		25 EUR
7738112728	Merkezleyici (x4) Ø110		21 EUR
7738112721	Baca Şapkası Ø110		82 EUR
7738112734	Redüksiyon Ø80 → Ø110 mm		39 EUR
7738113159	Baca Delik Kapağı (Beyaz) Ø110		25 EUR

▲ PP tek cidarlı baca uygulaması yapılmadan, ilgili gaz şirketlerine bildirim yapılmasını rica ederiz.

SAP No	GB172 için Ø80/125 Baca ve Aksesuarları	Görsel	Fiyat
7738113251	C33 Hermetik Baca Seti (Şaft içi uygulamalarda kullanılır.) Ø80/125, Hermetik		195 EUR
7738113246	C93 Hermetik Baca Seti Ø80/125, Hermetik		160 EUR
7738113253	B Tipi Baca Seti Ø80		195 EUR
7719002857	Eğik Çatı Bağlantı Parçası (45° Siyah) Ø125		63 EUR
7738112620	Düz Çatı Flanşı (0°, 150mm) Ø125		49 EUR
7738112595	Baca Delik Kapağı (Beyaz) Ø125		37 EUR
7738112618	Baca Dış Uzatması (500 mm Siyah) Ø125		61 EUR
SAP No	GB272 için Ø110/160 Baca ve Aksesuarları	Görsel	Fiyat
7738113080	C33 Hermetik Baca Seti (Şaft içi uygulamalarda kullanılır.) Ø110/160, Hermetik		205 EUR
7738113084	B Tipi Baca Seti Ø110		205 EUR
7738113106	Dirsek 90° - Müdahale Kapaklı Ø110/160		73 EUR
7738113107	Baca Uzatma - Müdahale Kapaklı Ø110/160		25 EUR
7738113167	Hava Izgara Düşey Baca Adaptörü Ø110/160		29 EUR
7738113135	Merkezleyici Ø110-Ø200		49 EUR
7738113126	Düz Çatı Flanşı (0°, 150mm) Ø110		29 EUR
7738113158	Baca Delik Kapağı (Beyaz) Ø160		25 EUR
7738113159	Baca Çıkış Kapağı (Beyaz) Ø110		49 EUR
7738113160	Baca Çıkış Kapağı (Beyaz) Ø160		49 EUR

▲ Ø80/125 ve Ø110/160 Baca uygulamaları, cihazların montaj kılavuzlarında belirtilen maksimum baca mesafeleri içerisinde kalacak şekilde yapılmalıdır.

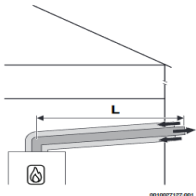

C13 Uygulama Örneği

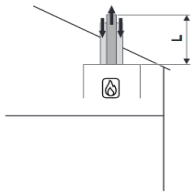

C33 Uygulama Örneği

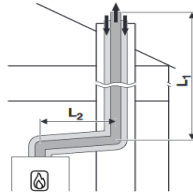

C33 Uygulama Örneği

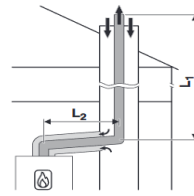

C93 Uygulama Örneği

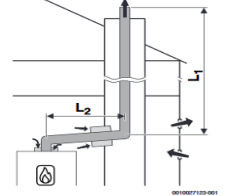

B Tipi Uygulama Örneği

- Fiyatlarımıza % 20 KDV ilave edilecektir.
- Fiyatlarımız EURO olarak verilmiştir.
- Ödeme sipariş ile birlikte yapılacaktır.
- Ödeme günündeki T.C.M.B döviz alış kuru geçerlidir.
- Bosch Termoteknik Manisa depoları teslimidir.
- Tavsiye edilen satış fiyatlarıdır ve Bosch Termoteknik fiyat listeleri ve maddeleri konusunda her türlü değişikliği yapma hakkına sahiptir.

RESİDEO MOTORLU ÜÇ YOLLU VANA FİYAT LİSTESİ

Sap No	Vana Çapı	Kapasite Aralığı [kcal/h]		Vana ve Motor Tipi	Fiyat
		Radyatör (Dt=20°C)	Yerden Isıtma (Dt=10°C)		
7738324954	1"	15.000 - 35.000	13.000 - 20.000	Centra Serisi DR25GMLA Dişli Vana Gövdesi - PN6	99 EUR
82009400				Centra Serisi 1009 Servomotor	260 EUR
7738324955	1¼"	35.000 - 55.000	20.000 - 27.500	Centra Serisi DR32GMLA Dişli Vana Gövdesi - PN6	105 EUR
82009400				Centra Serisi 1009 Servomotor	260 EUR
7738324956	1½"	55.000 - 65.000	27.500 - 37.000	Centra Serisi DR40GMLA Dişli Vana Gövdesi - PN6	120 EUR
82009400				Centra Serisi 1009 Servomotor	260 EUR
7726242503	DN40	65.000 - 100.000	37.000 - 52.000	Centra Serisi DR40GFLA Flanşlı Vana Gövdesi - PN6	220 EUR
7726242512				Centra Serisi 1027 Servomotor	385 EUR
7726242504	DN50	100.000 - 155.000	52.000 - 77.500	Centra Serisi DR50GFLA Flanşlı Vana Gövdesi - PN6	220 EUR
7726242512				Centra Serisi 1027 Servomotor	385 EUR
7726242505	DN65	155.000 - 260.000	77.500 - 130.000	Centra Serisi DR65GFLA Flanşlı Vana Gövdesi - PN6	245 EUR
7726242512				Centra Serisi 1027 Servomotor	385 EUR
7726242506	DN80	260.000 - 410.000	130.000 - 200.000	Centra Serisi DR80GFLA Flanşlı Vana Gövdesi - PN6	400 EUR
7726242513				Centra Serisi 1035 Servomotor	465 EUR
7726242507	DN100	410.000 - 600.000	200.000 - 300.000	Centra Serisi DR100GFLA Flanşlı Vana Gövdesi - PN6	500 EUR
7726242513				Centra Serisi 1035 Servomotor	465 EUR
7726242508	DN125	600.000 - 1.050.000	300.000 - 520.000	Centra Serisi DR125GFLA Flanşlı Vana Gövdesi - PN6	900 EUR
7726242513				Centra Serisi 1035 Servomotor	465 EUR
7726242509	DN150	1.050.000 - 1.500.000	520.000 - 775.000	Centra Serisi DR150GFLA Flanşlı Vana Gövdesi - PN6	1.110 EUR
7726242514				Centra Serisi 1043 Servomotor	635 EUR
7726242510	DN200	1.500.000 - 3.800.000	775.000 - 1.900.000	Centra Serisi DR200GFLA Flanşlı Vana Gövdesi - PN6	2.260 EUR
7726242514				Centra Serisi 1043 Servomotor	635 EUR

- Resideo üç yollu vana gövdesi ve servomotoru beraber takım olarak alınmalıdır.
- Servomotor enerji beslemeleri AC 230 Volt' tur.
- Centra serisi vanalar yüzzer kontrollüdür.



DRxxxGFLA Flanşlı Vana



1027 - 1035 - 1043 Servomotor



DRxxxGMLA Dişli Vana



1009 Servomotor

- 1-Fiyatlarımıza % 20 KDV ilave edilecektir.
- 2-Fiyatlarımız EURO olarak verilmiştir.
- 3-Ödeme sipariş ile birlikte yapılacaktır.
- 4-Fatura tarihindeki T.C.M.B döviz alış kuru geçerlidir.
- 5-Bosch Termoteknik Manisa depoları teslimidir.
- 6-Tavsiye edilen satış fiyatlarıdır ve Bosch Termoteknik fiyat listeleri ve maddeleri konusunda her türlü değişikliği yapma hakkına sahiptir.

REFLEX N ve S SERİSİ KAPALI GENLEŞME DEPOLARI FİYAT LİSTESİ

N SERİSİ (SABİT MEMBRANLI)

Sap No	Tip	Hacim	Maks. İşletme Basıncı	Görsel	Fiyat
7738337962	N 18	18 litre	4 bar		95 EUR
7738337963	N 25	25 litre	4 bar		115 EUR
7738337964	N 35	35 litre	4 bar		130 EUR
81148240	N 50	50 litre	6 bar		220 EUR
89095359	N 80	80 litre	6 bar		335 EUR
7738315306	N 100	100 litre	6 bar		415 EUR
7738315314	N 140	140 litre	6 bar		470 EUR
7738315312	N 200	200 litre	6 bar		580 EUR
7738315310	N 250	250 litre	6 bar		800 EUR
7738315308	N 300	300 litre	6 bar		960 EUR
7738315305	N 400	400 litre	6 bar		1.200 EUR
7738315304	N 500	500 litre	6 bar		1.340 EUR
7738315303	N 600	600 litre	6 bar		1.930 EUR
7738315302	N 800	800 litre	6 bar		2.100 EUR
7738315301	N 1000	1000 litre	6 bar		2.565 EUR

S SERİSİ (SABİT MEMBRANLI)

Sap No	Tip	Hacim	Maks. İşletme Basıncı	Görsel	Fiyat
7738315318	! S 50	50 litre	10 bar		285 EUR
7738315316	! S 80	80 litre	10 bar		380 EUR
7738315315	! S 100	100 litre	10 bar		410 EUR
7738315313	! S 140	140 litre	10 bar		510 EUR
7738315311	! S 200	200 litre	10 bar		930 EUR
7738315309	! S 250	250 litre	10 bar		1.170 EUR
7738315307	! S 300	300 litre	10 bar		1.200 EUR
7738315300	! S 400	400 litre	10 bar		1.685 EUR
7738315299	! S 500	500 litre	10 bar		1.975 EUR
7738315298	! S 600	600 litre	10 bar		2.250 EUR

! Ürünler sipariş üzerine getirilmektedir.

Reflex kapalı genleşme depoları emniyet ventili ile birlikte monte edilmelidir.

Tesisatı doldurmadan önce genleşme kabı içerisindeki azot gazı basıncını tesisatın statik basıncına göre ayarlayınız.

1-Fiyatlarımıza % 20 KDV ilave edilecektir.

2-Fiyatlarımız EURO olarak verilmiştir.

3-Ödeme sipariş ile birlikte yapılacaktır.

4-Fatura tarihindeki T.C.M.B döviz alış kuru geçerlidir.

5- Bosch Termoteknik Manisa depoları teslimidir.

6- Tavsiye edilen satış fiyatlarıdır ve Bosch Termoteknik fiyat listeleri ve maddeleri konusunda her türlü değişikliği yapma hakkına sahiptir.

REFLEX G SERİSİ KAPALI GENLEŞME DEPOLARI FİYAT LİSTESİ

G SERİSİ (DEĞİŞTİRİLEBİLİR MEMBRANLI)

Sap No	Tip	Hacim	Görsel	Fiyat	
				6 bar	10 bar
7738315197	G 100	100 litre		-	530 EUR
7738315196	G 200	200 litre		-	1.100 EUR
7738315195	G 300	300 litre		-	1.230 EUR
7738315192	G 400	400 litre		1.430 EUR	-
7738315194		-		-	1.505 EUR
7738315191	G 500	500 litre		1.640 EUR	-
7738315193		-		-	1.650 EUR
7738315189	G 600	600 litre		3.500 EUR	-
7738315190		-		-	4.430 EUR
7738315187	G 800	800 litre		4.285 EUR	-
7738315188		-		-	5.230 EUR
7738315173	G 1000	1000 litre Ø 740		4.580 EUR	-
7738315174		-		-	5.795 EUR
7738315185	G 1000	1000 litre Ø 1000		9.025 EUR	-
7738315186		-		-	10.565 EUR
7738315183	G 1500	1500 litre		10.930 EUR	-
7738315184		-		-	12.915 EUR
7738315181	G 2000	2000 litre		17.700 EUR	-
7738315182		-	-	20.020 EUR	
7738315175	G 3000	3000 litre	24.465 EUR	-	
7738315176		-	-	29.605 EUR	
7738315179	G 4000	4000 litre	27.405 EUR	-	
7738315180		-	-	31.925 EUR	
7738315177	G 5000	5000 litre	30.350 EUR	-	
7738315178		-	-	34.245 EUR	

! Ürünler sipariş üzerine getirilmektedir.

Reflex kapalı genleşme depoları emniyet ventili ile birlikte monte edilmelidir.

Tesisatı doldurmadan önce genleşme kabı içerisindeki azot gazı basıncını tesisatın statik basıncına göre ayarlayınız.

1-Fiyatlarımıza % 20 KDV ilave edilecektir.

2-Fiyatlarımız EURO olarak verilmiştir.

3-Ödeme sipariş ile birlikte yapılacaktır.

4-Fatura tarihindeki T.C.M.B döviz alış kuru geçerlidir.

5- Bosch Termoteknik Manisa depoları teslimidir.

6- Tavsiye edilen satış fiyatlarıdır ve Bosch Termoteknik fiyat listeleri ve maddeleri konusunda her türlü değişikliği yapma hakkına sahiptir.

REFLEX RG SERİSİ KOMPRESÖRLÜ KAPALI GENLEŞME DEPOLARI FİYAT LİSTESİ

RG SERİSİ (REFLEXOMAT KOMPRESÖRLÜ)

Sap No	Tip	Hacim	Faydalı Hacim	Görsel	Fiyat	
					6 bar	10 bar
7738315087	RG 200	200 litre	160 litre		3.675 EUR	-
7738315086	RG 300	300 litre	240 litre		4.515 EUR	-
7738315121	RG 350	350 litre	280 litre		-	6.185 EUR
7738315085	RG 400	400 litre	320 litre		5.230 EUR	-
7738315084	RG 500	500 litre	400 litre		5.910 EUR	-
7738315120					-	7.495 EUR
7738315083	RG 600	600 litre	480 litre		6.905 EUR	-
7738315119	RG 750	750 litre	600 litre		-	9.825 EUR
7738315082	RG 800	800 litre	640 litre		7.985 EUR	-
7738315138	RG 1000	1000 litre	800 litre		9.115 EUR	-
7738315132					-	11.570 EUR
7738315137	RG 1500	1500 litre	1200 litre		10.220 EUR	-
7738318848					-	12.965 EUR
7738315136	RG 2000	2000 litre	1600 litre		18.895 EUR	-
7738315131					-	23.995 EUR
7738315135	RG 3000	3000 litre	2400 litre		23.145 EUR	-
7738318849					-	29.395 EUR
7738315134	RG 4000	4000 litre	3200 litre		25.470 EUR	-
7738318850					-	32.350 EUR
7738315133	RG 5000	5000 litre	4000 litre		29.655 EUR	-
7738315130				-	37.660 EUR	

KUMANDA ÜNİTESİ VE KOMPRESÖR

Sap No	Tek Kompresörlü	Görsel	Fiyat
7738315057	RS 90/1 (≤600L)		7.905 EUR
7738315056	RS 90/1 (≥800L)		8.030 EUR
7738315055	RS 150/1		11.425 EUR
7738315054	RS 300/1		12.855 EUR
7738315053	RS 400/1		15.225 EUR
7738315052	RS 580/1		19.115 EUR
Sap No	Çift Kompresörlü	Görsel	Fiyat
7738315049	RS 90/2		11.835 EUR
7738315048	RS 150/2		16.255 EUR
7738315047	RS 300/2		19.915 EUR
7738315046	RS 400/2		23.760 EUR
7738315045	RS 580/2		31.795 EUR

! Ürünler sipariş üzerine getirilmektedir.

Reflexomat Genleşme Depoları için verilmiş olan fiyatlara kompresör ve kompresör ünitesi dahil değildir. Sistemin toplam ısı kapasitesi ve çalışma basıncına göre kumanda ünitesi ve kompresör ayrıca seçilmelidir. Çok kompresörlü ve/veya çok depolu büyük sistemler için lütfen firmamıza ayrıca danışınız.



- 1-Fiyatlarımıza % 20 KDV ilave edilecektir.
- 2-Fiyatlarımız EURO olarak verilmiştir.
- 3-Ödeme sipariş ile birlikte yapılacaktır.
- 4-Fatura tarihindeki T.C.M.B döviz alış kuru geçerlidir.
- 5- Bosch Termoteknik Manisa depoları teslimidir.
- 6- Tavsiye edilen satış fiyatlarıdır ve Bosch Termoteknik fiyat listeleri ve maddeleri konusunda her türlü değişikliği yapma hakkına sahiptir.

REFIX KULLANMA SUYU GENLEŞME DEPOSU FİYAT LİSTESİ

DE SERİSİ

Sap No	Tip	Hacim	Maks. İşletme Basıncı	Görsel	Fiyat
7747412589	Refix DE 8	8 litre	10 bar / 70°C		110 EUR
81146070	Refix DE 12	12 litre	10 bar / 70°C		120 EUR
7747412598	Refix DE 18	18 litre	10 bar / 70°C		145 EUR
7747412596	Refix DE 25	25 litre	10 bar / 70°C		150 EUR
7747412597	Refix DE 33	33 litre	10 bar / 70°C		280 EUR

DD SERİSİ

Sap No	Tip	Hacim	Maks. İşletme Basıncı	Görsel	Fiyat	
7726243032	Refix DD 8 (Beyaz)	8 litre	10 bar / 70°C		200 EUR	
83545454	Refix DD 12 (Yeşil)	12 litre	10 bar / 70°C			210 EUR
83545456	Refix DD 18 (Yeşil)	18 litre	10 bar / 70°C			250 EUR
83545458	Refix DD 25 (Yeşil)	25 litre	10 bar / 70°C			295 EUR
7738328856	Refix DD 33 (Yeşil)	33 litre	10 bar / 70°C			460 EUR
80547700	Flowjet	33 litre	10 bar / 70°C		79 EUR	

DC SERİSİ







Sap No	Tip	Hacim	Maks. İşletme Basıncı	Görsel	Fiyat
89095327	Refix DC 50	50 litre	10 bar / 70°C		355 EUR
89095321	Refix DC 80	80 litre	10 bar / 70°C		400 EUR
89095315	Refix DC 100	100 litre	10 bar / 70°C		435 EUR
89095339	Refix DC 200	200 litre	10 bar / 70°C		800 EUR
89095338	Refix DC 300	300 litre	10 bar / 70°C		985 EUR
89095337	Refix DC 400	400 litre	10 bar / 70°C		1.280 EUR
89095114	Refix DC 500	500 litre	10 bar / 70°C		1.460 EUR
89095113	Refix DC 600	600 litre	10 bar / 70°C		1.685 EUR

! Ürünler sipariş üzerine getirilmektedir.

DE serisi kullanma suyu genleşme depolarının hacmi 3000 litreye kadar mevcuttur.
DE serisi depolar; DIN 1988'in getirdiği gereksinimlere tabi olmayan işletme suyu tesisatı, yangın tesisatı veya yerden ısıtma tesisatı gibi tesisatlarda kullanılır.

- 1-Fiyatlarımıza % 20 KDV ilave edilecektir.
- 2-Fiyatlarımız EURO olarak verilmiştir.
- 3-Ödeme sipariş ile birlikte yapılacaktır.
- 4-Fatura tarihindeki T.C.M.B döviz alış kuru geçerlidir.
- 5- Bosch Termoteknik Manisa depoları teslimidir.
- 6- Tavsiye edilen satış fiyatlarıdır ve Bosch Termoteknik fiyat listeleri ve maddeleri konusunda her türlü değişikliği yapma hakkına sahiptir.

REFLEX OTOMATİK SU BESLEME SİSTEMLERİ FİYAT LİSTESİ

Sap No	Açıklama	Görsel	Fiyat
7738315103	Fillcontrol Pompalı Otomatik Su Besleme Ünitesi - Her tip kapalı genleşme deposunda kullanılır		7.370 EUR
7738315077	Fillcontrol Plus + Standart Su Sayaçlı Fillset		4.210 EUR
7726243003	- Normal Tanklar İçin		
7738705672	Fillcontrol Plus Compact Su Besleme - Normal Tanklar İçin		1.765 EUR
7726243074	MV Manyetik Selenoid Ventil + Standart Su Sayaçlı Fillset		1.475 EUR
7726243003	- Reflexomat Tanklar İçin		
7726243003	Standart Su Sayaçlı Fillset - Variomat Tanklar ve Normal Tanklar İçin		990 EUR
7747201447	Contact Su Sayaçlı Fillset - Variomat Tanklar ve Normal Tanklar İçin		1.230 EUR

! Ürünler sipariş üzerine getirilmektedir.

İki ayrı parçadan oluşan ürünlerde iki SAP kodunun da siparişe eklenmesi gereklidir.

1-Fiyatlarımıza % 20 KDV ilave edilecektir.

2-Fiyatlarımız EURO olarak verilmiştir.

3-Ödeme sipariş ile birlikte yapılacaktır.

4-Fatura tarihindeki T.C.M.B döviz alış kuru geçerlidir.

5- Bosch Termoteknik Manisa depoları teslimidir.

6- Tavsiye edilen satış fiyatlarıdır ve Bosch Termoteknik fiyat listeleri ve maddeleri konusunda her türlü değişikliği yapma hakkına sahiptir.

SPIROVENT HAVA AYIRICILARI FİYAT LİSTESİ

Sap No	Çap	Bağlantı Şekli	Açıklama	Fiyat
7726241011	3/4"	Dişli	Hava Ayırıcı	115 EUR
7726241012	1"	Dişli	Hava Ayırıcı	120 EUR
7726241013	1 1/4"	Dişli	Hava Ayırıcı	170 EUR
7726241014	1 1/2"	Dişli	Hava Ayırıcı	195 EUR
7738333638	3/4"	Dişli	Hava Ayırıcı (Düşey boruya monte edilen tip)	160 EUR
7738333639	1 "	Dişli	Hava Ayırıcı (Düşey boruya monte edilen tip)	170 EUR

Sap No	Çap	Bağlantı Şekli	Açıklama	Fiyat
7726241015	DN 50	Kaynaklı	Hava Ayırıcı	955 EUR
7726241016	DN 65	Kaynaklı	Hava Ayırıcı	990 EUR
7726241017	DN 80	Kaynaklı	Hava Ayırıcı	1.435 EUR
7726241018	DN 100	Kaynaklı	Hava Ayırıcı	1.470 EUR
7726241019	DN 125	Kaynaklı	Hava Ayırıcı	2.990 EUR
7726241020	DN 150	Kaynaklı	Hava Ayırıcı	3.060 EUR
7726241021	! DN 200	Kaynaklı	Hava Ayırıcı	4.780 EUR
7726241042	! DN 250	Kaynaklı	Hava Ayırıcı	9.450 EUR
7738700048	! DN 300	Kaynaklı	Hava Ayırıcı	17.665 EUR

! Ürünler sipariş üzerine getirilmektedir.

SpiroVent hava ayırıcının avantajları

- Tüm modelleri için maksimum işletme sıcaklığı 110°C ve maksimum işletme basıncı 10 bar'dır.
- Dişli ürünler pirinç malzemeden, diğerleri çelik malzemeden mamüldür.
- Sirküle eden havayı ve mikro kabarcıkları sistemden etkili bir şekilde giderir
- Doğru yere monte edildiğinde tüm biriken havayı temizler
- Manuel olarak hava tahliyesi ihtiyacını önemli ölçüde azaltır
- Düzenli basınç düşürme özelliği
- Gereksiz çalışma kesintilerinin önüne geçme
- ¼" ila DN 800 arasındaki bağlantı çapları
- Çeşitli basınç ve sıcaklıklar için tasarlanmış geniş ürün yelpazesi

SpiroVent hava ayırıcının konumlandırılması

- Hava ayırıcılar her zaman sistemin en sıcak noktasında kurulmalıdır.
- Isıtma sistemleri için suyun kazandan çıktığı noktadır.

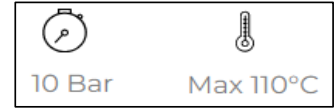

- 1-Fiyatlarımıza % 20 KDV ilave edilecektir.
- 2-Fiyatlarımız EURO olarak verilmiştir.
- 3-Ödeme sipariş ile birlikte yapılacaktır.
- 4-Fatura tarihindeki T.C.M.B döviz alış kuru geçerlidir.
- 5- Bosch Termoteknik Manisa depoları teslimidir.
- 6- Tavsiye edilen satış fiyatlarıdır ve Bosch Termoteknik fiyat listeleri ve maddeleri konusunda her türlü değişikliği yapma hakkına sahiptir.

SPIROTRAP PİSLİK VE TORTU AYIRICILARI FİYAT LİSTESİ

Sap No	Çap	Bağlantı Şekli	Açıklama	Fiyat
7738313258	3/4"	Dişli	Magnetli Pislük ve Tortu Ayırıcı	190 EUR
7738313259	1"	Dişli	Magnetli Pislük ve Tortu Ayırıcı	210 EUR
7738320340	1 1/4"	Dişli	Magnetli Pislük ve Tortu Ayırıcı	300 EUR
7738320341	1 1/2"	Dişli	Magnetli Pislük ve Tortu Ayırıcı	335 EUR
7738320342	2"	Dişli	Magnetli Pislük ve Tortu Ayırıcı	650 EUR

Sap No	Çap	Bağlantı Şekli	Açıklama	Fiyat
7726241000	3/4"	Dişli	Pislük ve Tortu Ayırıcı	115 EUR
7726241001	1"	Dişli	Pislük ve Tortu Ayırıcı	120 EUR
7726241002	1 1/4"	Dişli	Pislük ve Tortu Ayırıcı	170 EUR
7726241003	1 1/2"	Dişli	Pislük ve Tortu Ayırıcı	195 EUR

Sap No	Çap	Bağlantı Şekli	Açıklama	Fiyat
7726241004	DN 50	Kaynaklı	Pislük ve Tortu Ayırıcı	815 EUR
7726241005	DN 65	Kaynaklı	Pislük ve Tortu Ayırıcı	850 EUR
7726241006	DN 80	Kaynaklı	Pislük ve Tortu Ayırıcı	1.305 EUR
7726241007	DN 100	Kaynaklı	Pislük ve Tortu Ayırıcı	1.340 EUR
7726241008	DN 125	Kaynaklı	Pislük ve Tortu Ayırıcı	2.895 EUR
7726241009	DN 150	Kaynaklı	Pislük ve Tortu Ayırıcı	2.965 EUR
7726241010	! DN 200	Kaynaklı	Pislük ve Tortu Ayırıcı	4.575 EUR
7726278084	! DN 250	Kaynaklı	Pislük ve Tortu Ayırıcı	10.035 EUR
7726278085	! DN 300	Kaynaklı	Pislük ve Tortu Ayırıcı	17.355 EUR

! Ürünler sipariş üzerine getirilmektedir.

Spirotrap pislük ve tortu ayırıcının avantajları

Tüm modelleri için maksimum işletme sıcaklığı 110°C ve maksimum işletme basıncı 10 bar'dır.

Dişli ürünler pirinç malzemeden, diğerleri çelik malzemeden mamüldür.

Çok ince parçacıklar, 5 mikron (= 0.005 mm) ayrılır ve çıkarılabilir

Sistem çalışırken tortu boşaltılabilir

Kapatma vanaları veya baypas gerekli değildir

Düzenli basınç düşürme özelliği

Bakım sadece birkaç saniye sürer ve filtre kullanmaya kıyasla kirliliği azaltır

Gereksiz çalışma kesintilerinin önüne geçme

Bağlantı çapları 3/4" ila DN 800 arasındadır

Çeşitli basınç ve sıcaklıklar için tasarlanmış geniş ürün yelpazesi

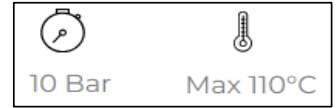

Spirotrap pislük ve tortu ayırıcının konumlandırılması

Pislük ayırıcılar tercihen sistem suyunun sisteminizdeki ısıtma veya soğutma ünitesine girmeden hemen önce konumlandırılır ve tüm kirliliği bileşenlere girmeden önce yakalar.

1-Fiyatlarımıza % 20 KDV ilave edilecektir.

2-Fiyatlarımız EURO olarak verilmiştir.

3-Ödeme sipariş ile birlikte yapılacaktır.

4-Fatura tarihindeki T.C.M.B döviz alış kuru geçerlidir.

5-Bosch Termoteknik Manisa depoları teslimidir.

6-Tavsiye edilen satış fiyatlarıdır ve Bosch Termoteknik fiyat listeleri ve maddeleri konusunda her türlü değişikliği yapma hakkına sahiptir.

SUPERIOR HAVA AYIRICILARI FİYAT LİSTESİ

Sap No	Model	Basınç	Açıklama	Fiyat
7738336749	S600-R	Max. 6 bar	Isıtma ve Soğutma Tesisatları İçin Hava Ayırıcı	8.070 EUR

! Ürünler sipariş üzerine getirilmektedir.

R= Tesisatı oksijenden arınmış su ile doldurma özelliği

SpiroVent Superior hava ayırıcının faydaları

Tüm modelleri için maksimum işletme sıcaklığı 90°C'dir.

Gazları, serbest havayı, mikro kabarcıkları ve çözünmüş gazları sistemden temizler.

Emici sıvı sıkışmış gaz kabarcıklarını giderir.

Kolay kurulum, ekipmanın devreye alma ve aktarma süresini kısaltır

Mümkün olan en düşük gaz konsantrasyonuna ulaşırken enerji verimliliği sağlar

Gazdan arındırılmış (yeniden) ve uzun süreli basınç

Dolum (yeniden) aşırı hale gelmeden önce uyarır

Çok çeşitli sistemler için geniş ürün yelpazesi

Tüm yaygın genişleme sistemleri ile uyumlu

Öge	S600-R
Sistem basıncı [bar]	2,5 - 6
İşleme kapasitesi [l/sa]	1000
Maks. sistem hacmi [m ³]	325
Sistem sıcaklığı [°C]	0 - 90
Ortam sıcaklığı [°C]	0 - 40
Dolum basıncı [bar]	0 - 10
Dolum sıcaklığı [°C]	0 - 65
Etkili dolum akışı [l/sa]	400

SpiroVent Superior hava ayırıcının konumlandırılması

Üstün, çözünmüş gazların uzaklaştırılması için basınçsızlaştırma kullandığından, pozisyon o kadar önemli değildir. Sistemler için vakumlu gaz giderici kullanılmalıdır.

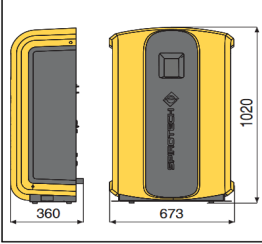

Yükseklik [mm]	Genişlik [mm]	Derinlik [mm]
1020	673	360



SpiroVent Superior S600

1-Fiyatlarımıza % 20 KDV ilave edilecektir.

2-Fiyatlarımız EURO olarak verilmiştir.

3-Ödeme sipariş ile birlikte yapılacaktır.

4-Fatura tarihindeki T.C.M.B döviz alış kuru geçerlidir.

5-Bosch Termoteknik Manisa depoları teslimidir.

6-Tavsiye edilen satış fiyatlarıdır ve Bosch Termoteknik fiyat listeleri ve maddeleri konusunda her türlü değişikliği yapma hakkına sahiptir.

SPIROCOMBI HAVA VE PİSLİK AYIRICILARI FİYAT LİSTESİ

Sap No	Çap	Bağlantı Şekli	Açıklama	Fiyat
7726241043	DN 50	Kaynaklı	Kombine Hava ve Pislik Ayırıcı	1.220 EUR
7726241027	DN 65	Kaynaklı	Kombine Hava ve Pislik Ayırıcı	1.275 EUR
7726241028	DN 80	Kaynaklı	Kombine Hava ve Pislik Ayırıcı	1.745 EUR
7726241046	DN 100	Kaynaklı	Kombine Hava ve Pislik Ayırıcı	1.800 EUR
7726241052	DN 125	Kaynaklı	Kombine Hava ve Pislik Ayırıcı	3.405 EUR
7726241030	DN 150	Kaynaklı	Kombine Hava ve Pislik Ayırıcı	3.495 EUR
7726241031	DN 200	Kaynaklı	Kombine Hava ve Pislik Ayırıcı	6.125 EUR
7738700359	DN 250	Kaynaklı	Kombine Hava ve Pislik Ayırıcı	13.835 EUR
7726241053	DN 300	Kaynaklı	Kombine Hava ve Pislik Ayırıcı	23.815 EUR

! Ürünler sipariş üzerine getirilmektedir.

SpiroCombi hava ve pislik ayırıcının avantajları

- Tüm modelleri için maksimum işletme sıcaklığı 110°C ve maksimum işletme basıncı 10 bar'dır.
- Ürünler çelik malzemeden mamüldür.
- Kombine ayırma sistemi, dolaşımdaki havayı ve mikro kabarcıkları etkili bir şekilde temizler
- Daha iyi maliyet kontrolü ve daha iyi enerji verimliliği
- Çok ince parçacıklar, 5 mikron (= 0.005 mm) ayrılır ve çıkarılabilir
- Sistem çalışırken tortu boşaltılabilir
- Kapatma vanaları veya baypas gerekli değildir
- Düzenli basınç düşürme özelliği

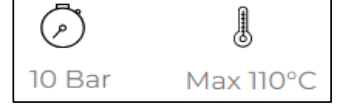

SpiroCombi hava ve pislik ayırıcının konumlandırılması

- SpiroCombi tercihen sistemdeki en sıcak noktaya kurulur.
- Isıtma sistemleri için suyun kazandan çıktığı noktadır.

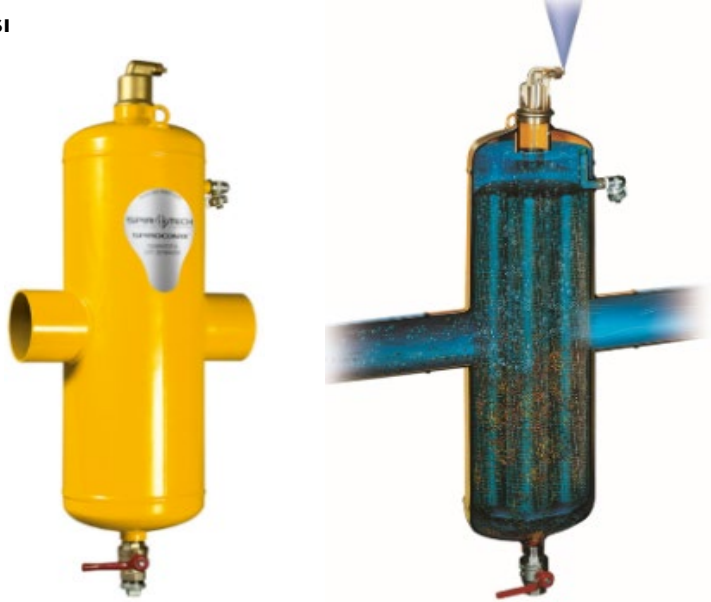

- 1-Fiyatlarımıza % 20 KDV ilave edilecektir.
- 2-Fiyatlarımız EURO olarak verilmiştir.
- 3-Ödeme sipariş ile birlikte yapılacaktır.
- 4-Fatura tarihindeki T.C.M.B döviz alış kuru geçerlidir.
- 5-Bosch Termoteknik Manisa depoları teslimidir.
- 6-Tavsiye edilen satış fiyatlarıdır ve Bosch Termoteknik fiyat listeleri ve maddeleri konusunda her türlü değişikliği yapma hakkına sahiptir.

SPIROTOP OTOMATİK PÜRJÖRLER FİYAT LİSTESİ

Sap No	Çap	Basınç & Sıcaklık	Açıklama	Fiyat
7726241034	1/2"	10 bar - Max. 110°C	Otomatik Hava Pürjörü	84 EUR
7738318546	1/2"	16 bar - Max. 110°C	Otomatik Hava Pürjörü	160 EUR

Tam otomatik SpiroTop hava pürjörün avantajları

- Isıtma ve soğutma sistemleri için 1/2 " bağlantılı pirinç malzemeden imal edilmişlerdir.
- Hava valfinin özel konstrüksiyonu, tam sızdırmazlığı sağlar
- Son derece dayanıklı ve uzun ömürlü malzemeden imal edilmiş özel tasarımı valf yatağı
- Sert plastik yırtılmaya karşı dayanıklı şamandıralar, çatlamayı önleyen tek parça plastikten imal edilmiştir
- Vana ile su arasındaki büyük hava boşluğu (en az 40 mm) vana kirlenmesini ve sızıntıyı önler.
- 1/2 " çaplı bağlantı, "kılcal hareket" olayının oluşmasını önler
- Yüksek basınç sistemleri için 16 bar olan model kullanılır.

SpiroTop hava pürjörlerin konumlandırılması

- Isıtma sistemi veya soğutma sistemindeki serbest hava her zaman tesisatın (bileşenlerin) en yüksek noktasına kadar yükselir. Bu nedenle SpiroTop hava her zaman tesisatın en yüksek noktasına kurulmalıdır.

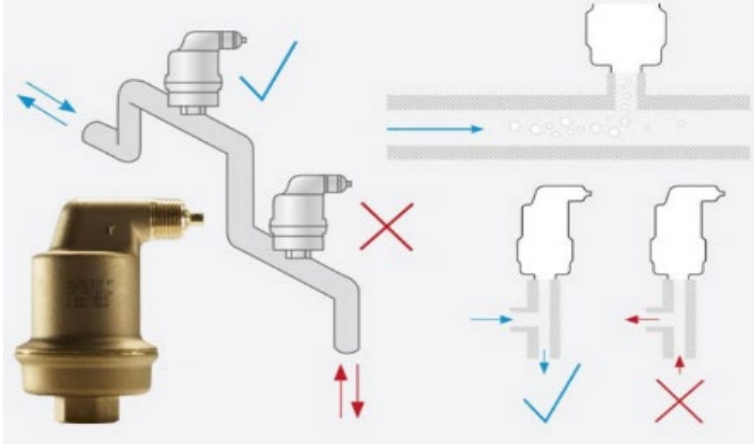

- 1-Fiyatlarımıza % 20 KDV ilave edilecektir.
- 2-Fiyatlarımız EURO olarak verilmiştir.
- 3-Ödeme sipariş ile birlikte yapılacaktır.
- 4-Fatura tarihindeki T.C.M.B döviz alış kuru geçerlidir.
- 5-Bosch Termoteknik Manisa depoları teslimidir.
- 6-Tavsiye edilen satış fiyatlarıdır ve Bosch Termoteknik fiyat listeleri ve maddeleri konusunda her türlü değişikliği yapma hakkına sahiptir.

SPIROCROSS HAVA, TORTU VE PİSLİK AYIRICILI DENGE KABI FİYAT LİSTESİ

Sap No	Çap	Bağlantı Şekli	Denge Tankı Çapı (mm)	Maksimum Bağlantı Kapasitesi *	Fiyat
7738700472	DN 50	Kaynaklı	159	300 kW	1.645 EUR
7726241051	DN 65	Kaynaklı	159	465 kW	1.915 EUR
7738710231	DN 80	Kaynaklı	219	630 kW	2.615 EUR
7726241054	DN 100	Kaynaklı	219	1.100 kW	2.890 EUR
7738710232	DN 125	Kaynaklı	324	1.700 kW	5.140 EUR
7726241047	DN 150	Kaynaklı	324	2.520 kW	5.365 EUR
7738710233	DN 200	Kaynaklı	406	4.200 kW	8.625 EUR
7738710234	DN 250	Kaynaklı	508	6.720 kW	21.460 EUR
7738710235	DN 300	Kaynaklı	610	9.450 kW	30.010 EUR

! Ürünler sipariş üzerine getirilmektedir.

* Spirocross denge kabının kullanılacağı tesisatta izin verilen toplam kazan kapasitesidir ($\Delta T=20K$ için)

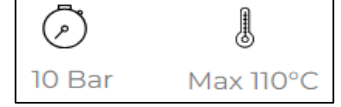

SpiroCross hava, tortu ve pislik ayırıcının avantajları

Tüm modelleri için maksimum işletme sıcaklığı 110°C ve maksimum işletme basıncı 10 bar'dır.

Spirocross kullanılması durumunda hava ve tortu ayırıcı kullanılmasına gerek yoktur.

Dişli ürünler pirinç malzemeden, diğerleri çelik malzemeden mamüldür.

Bir parçada üç ayrı fonksiyon

Sekiz yerine sadece dört bağlantı

Birincil ve ikincil pompalar arasında optimum hidrolik dengeleme

SpiroTube teknolojisi, sıvının minimum düzeyde karışmasını ve dolayısıyla daha iyi sıcaklık farkını garanti eder

Ekstra korumayı ve etkili bir şekilde manyetitin giderilmesini sağlayan mıknatıs içerir

Gerçek aktif tortu giderme ve ayırma

En küçük hava kabarcıkları ve kir parçacıkları bile sistemden ayrılır ve çıkarılır

Döner çıkışlar kurulum ve bakımda kolaylık sağlar

Sıcaklık sensörleri (takıma dahil değildir) giriş ve çıkışlara takılabilir

Düzenli basınç düşürme özelliği

Kompakt bir konstrüksiyon tasarımı ve sınırlı kurulum yüksekliği

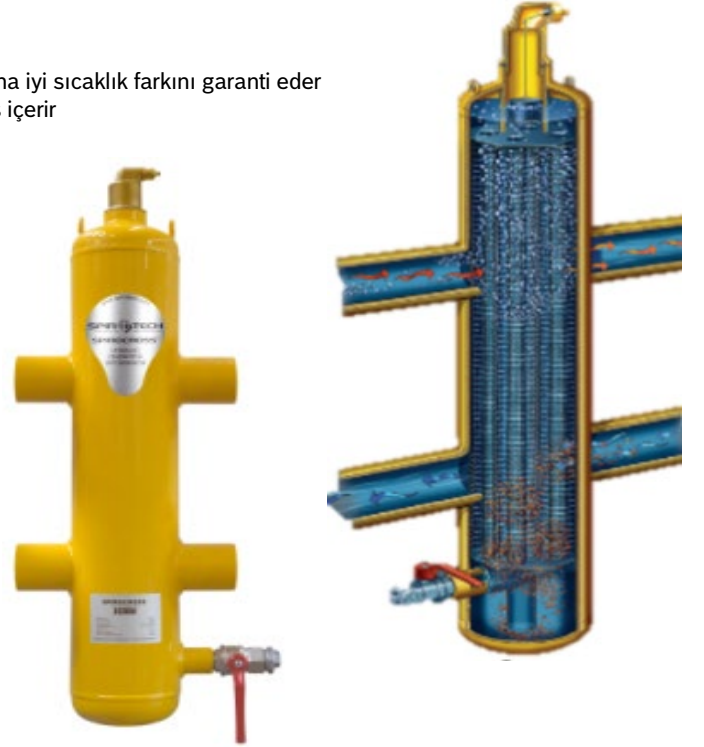

1-Fiyatlarımıza % 20 KDV ilave edilecektir.

2-Fiyatlarımız EURO olarak verilmiştir.

3-Ödeme sipariş ile birlikte yapılacaktır.



4-Fatura tarihindeki T.C.M.B döviz alış kuru geçerlidir.

5-Bosch Termoteknik Manisa depoları teslimidir.

6-Tavsiye edilen satış fiyatlarıdır ve Bosch Termoteknik fiyat listeleri ve maddeleri konusunda her türlü değişikliği yapma hakkına sahiptir.

BUDERUS LOGASOL GÜNEŞ ENERJİSİ KOLEKTÖRLERİ FİYAT LİSTESİ

Sap No	Kolektörler	Görsel	Fiyat
8718532953	CKN 2.0 Dikey Kolektör	 CKN 2.0 DIKEY	475 EUR
8718530938	SKN 4.0 Dikey Kolektör	 SKN 4.0 DIKEY	510 EUR
8718530939	SKN 4.0 Yatay Kolektör	 SKN 4.0 YATAY	570 EUR

Sap No	Hidrolik Grup Panelleri	Görsel	Fiyat
7735600042	KS0110/2 Hidrolik Grup		775 EUR
7735600049	KS0120/2 Hidrolik Grup		1.070 EUR
7735600051	KS0150/2 Hidrolik Grup		2.170 EUR
7735600040	KS0110E/2 Hidrolik Grup		705 EUR

KS.. Paneller solar kumanda modülleri ile kontrol edilmelidir.

Hidrolik grup seçilirken sistemde kullanılacak boyler serpantin dirençleri dikkate alınmalıdır.

KS0110E/2 hidrolik grubu 2.kullanıcı için ilavedir.

Sap No	Solar Kumanda Modülleri	Fiyat
7747004406	SC10 Solar Kumanda Paneli Bağımsız on/off kontrol için yalnız on-off pompalarda kullanılır.	195 EUR
7735600070	SC20/2 Solar Kumanda Paneli Bağımsız oransal kontrol	330 EUR
7738111126	SC300 Solar Kumanda Paneli * Bağımsız oransal kontrol - RC310 panel olmadığında MS100-MS200 modülleri ile kullanılır.	300 EUR
7738110122	MS100 Solar Kumanda Paneli Güneş enerjisi ile kullanım suyu ısıtması kontrol modülü	300 EUR
7738110124	MS200 Solar Kumanda Paneli Güneş enerjisi ile kullanım suyu ısıtması + ısıtma destek modülü	445 EUR
5991520	FSS Duyar Eleman Seti MS100 ve MS200 paneller için 2.devre duyar elemanı	65 EUR

* Sistemde RC310 kumanda paneli yok ise MS100 ve MS200 modülleri SC300 kumanda paneli ile beraber alınmalıdır.



SC10



SC20/2

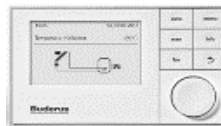

SC300



MS100 / MS200

NOTLAR:

- 1-Fiyatlarımıza % 20 KDV ilave edilecektir.
- 2- Fiyatlarımız EURO olarak verilmiştir.
- 3- Ödeme siparişle birlikte yapılacaktır.
- 4- Fatura tarihindeki T.C.M.B döviz alış kuru geçerlidir.
- 5- Bosch Termoteknik Manisa depoları teslimidir.
- 6- Tavsiye edilen satış fiyatlarıdır ve Bosch Termoteknik fiyat listeleri ve maddeleri konusunda her türlü değişikliği yapma hakkına sahiptir.

BUDERUS LOGASOL GÜNEŞ ENERJİSİ MONTAJ SETLERİ VE AKSESUARLARI FİYAT LİSTESİ

Sap No	Kolektör Boru Bağlantı Ürünleri	Kolektör Tipi	Montaj Şekli	Fiyat
7709600126	CKN Boru Bağlantı Seti Her kolektör sırası için bir adet kullanılır.	CKN 2.0	Düz Çatı	145 EUR
7709600122			Çatı Üstü	115 EUR
8718531048			Düz Çatı & Çatı Üstü	99 EUR
8718531628	SKN Boru Bağlantı Seti Her kolektör sırası için bir adet kullanılır.	SKN 4.0	Düz Çatı	105 EUR
8718531630			Çatı Üstü	125 EUR
8718531048			Düz Çatı & Çatı Üstü	99 EUR

Sap No	Kolektör Montaj Setleri	Kolektör Tipi	Montaj Şekli	Fiyat	
7709600087		CKN 2.0	Kiremit çatı	Çatı Üstü Ana Montaj Profili	270 EUR
8718531023				Çatı Üstü Askı Montaj Kancası	290 EUR
7709600088				Çatı Üstü İlave Montaj Profili	
8718531017		SKN 4.0 - Dikey	Kiremit çatı	Çatı Üstü Ana Montaj Profili	285 EUR
8718531023				Çatı Üstü Askı Montaj Kancası	280 EUR
8718531018				Çatı Üstü İlave Montaj Profili	
8718531023				Çatı Üstü Askı Montaj Kancası	290 EUR
8718531019				Çatı Üstü Ana Montaj Profili	
8718531023				Çatı Üstü Askı Montaj Kancası	
8718531022		SKN 4.0 - Yatay	Kiremit çatı	Çatı Üstü İlave Montaj Profili	290 EUR
8718531023	Çatı Üstü Askı Montaj Kancası			290 EUR	

Sap No	Kolektör Montaj Setleri	Kolektör Tipi	Montaj Şekli	Fiyat
8718531943		CKN 2.0	Düz Çatı	285 EUR
8718531945				175 EUR
8718531031		SKN 4.0 - Dikey	Düz Çatı	345 EUR
8718531032				215 EUR
8718531033		SKN 4.0 - Yatay	Düz Çatı	250 EUR
8718531034				250 EUR

- Çatı üstü ve düz çatı montaj setleri 20m maks yükseklik ve en fazla 2kN/m², çatı içi montaj setleri en fazla 3,8kN/m² yüklere dayanıklıdır. Bu yüklerin üzerindeki yükler için firmamıza danışınız.
- Çatı içi montaj uygulamaları için firmamıza danışınız.
- Çatı üstü ve düz çatı ana montaj profili ve askı kancası , her kolektör sırası için bir adet kullanılır.
- Çatı üstü ve düz çatı ilave montaj profili ve askı kancası, kolektör sayısının -1 i kadar kullanılır.

Sap No	Güneş Enerjisi Sistem Aksesuarları	Fiyat
8718660880	Solar Sıvı 10 litre *	130 EUR
85103220	VS-SU İkinci Devre Kontrol Vanası	350 EUR
7738700849	Termostatik Üç Yollu Vana 3/4"	120 EUR

* Solar sıvı tesisat su hacmine göre hesaplanmalı ve tesisata seyreltilmeden doldurulmalıdır.

NOTLAR:

- 1-Fiyatlarımıza % 20 KDV ilave edilecektir.
- 2- Fiyatlarımız EURO olarak verilmiştir.
- 3- Ödeme siparişle birlikte yapılacaktır.
- 4- Fatura tarihindeki T.C.M.B döviz alış kuru geçerlidir.
- 5- Bosch Termoteknik Manisa depoları teslimidir.
- 6- Tavsiye edilen satış fiyatlarıdır ve Bosch Termoteknik fiyat listeleri ve maddeleri konusunda her türlü değişikliği yapma hakkına sahiptir.

2024 Fiyat Listesi

www.buderus.com/tr 444 5 474

Buderus

1.02.2024

KAPAĞA DÖN

BUDERUS LOGASOL GÜNEŞ ENERJİSİ SİSTEM ÇÖZÜMLERİ

ÇATI ÜSTÜ MONTAJ			
Sap No	Paket-1 (2 Adet CKN kolektör + SM300 boyler)	Adet	Liste Fiyatı
8718532953	Buderus CKN 2.0 Dikey Kolektör	2	5.136 EUR
7735600042	Buderus KS0110/2 Hidrolik Grup	1	
7735600070	Buderus SC20 Solar Kumanda Paneli	1	
7709600122	Buderus CKN Çatı Üstü Boru Bağlantı Seti	1	
8718531048	Buderus Otomatik Pürjör Seti	1	
7709600087	Buderus CKN Çatı Üstü Ana Montaj Profili	1	
7709600088	Buderus CKN Çatı Üstü İlave Montaj Profili	1	
8718531023	Buderus CKN Çatı Üstü Montaj Askı Kancası	2	
8718660880	Buderus Solar Sıvı 10 Litre	1	
8718541311	Buderus SM300/5W Çift Serpantinli Boyler	1	
7726249036	IMT 3/4" 9 bar Boyler Emniyet Ventili	1	
7738700849	Termostatik Üç Yollu Vana 3/4"	1	
7738337962	Reflex Genleşme Deposu NG18	1	

DÜZ ÇATI ÜSTÜ MONTAJ			
Sap No	Paket-3 (3 Adet CKN kolektör + SM400 boyler)	Adet	Liste Fiyatı
8718532953	Buderus CKN 2.0 Dikey Kolektör	3	6.644 EUR
7735600049	Buderus KS0120/2 Hidrolik Grup	1	
7735600070	Buderus SC20 Solar Kumanda Paneli	1	
7709600126	Buderus CKN Düz Çatı Üstü Boru Bağlantı Seti	1	
8718531048	Buderus Otomatik Pürjör Seti	1	
8718531943	Buderus CKN Düz Çatı Üstü Ana Montaj Profili	1	
8718531945	Buderus CKN Düz Çatı Üstü İlave Montaj Profili	2	
8718660880	Buderus Solar Sıvı 10 Litre	2	
7735500678	Buderus SM400/5W Çift Serpantinli Boyler	1	
7726249041	IMT 1" 9 bar Boyler Emniyet Ventili	1	
7738700849	Termostatik Üç Yollu Vana 3/4"	1	
7738337963	Reflex Genleşme Deposu NG25	1	

ÇATI ÜSTÜ MONTAJ			
Sap No	Paket-2 (2 Adet SKN kolektör + SM300 boyler)	Adet	Liste Fiyatı
8718530938	Buderus SKN 4.0 Dikey Kolektör	2	5.221 EUR
7735600042	Buderus KS0110/2 Hidrolik Grup	1	
7735600070	Buderus SC20 Solar Kumanda Paneli	1	
8718531630	Buderus SKN Çatı Üstü Boru Bağlantı Seti	1	
8718531048	Buderus Otomatik Pürjör Seti	1	
8718531017	Buderus SKN Çatı Üstü Ana Montaj Profili	1	
8718531018	Buderus SKN Çatı Üstü İlave Montaj Profili	1	
8718531023	Buderus SKN Çatı Üstü Montaj Askı Kancası	2	
8718660880	Buderus Solar Sıvı 10 Litre	1	
8718541311	Buderus SM300/5W Çift Serpantinli Boyler	1	
7726249036	IMT 3/4" 9 bar Boyler Emniyet Ventili	1	
7738700849	Termostatik Üç Yollu Vana 3/4"	1	
7738337962	Reflex Genleşme Deposu NG18	1	

DÜZ ÇATI ÜSTÜ MONTAJ			
Sap No	Paket-4 (3 Adet SKN kolektör + SM400 boyler)	Adet	Liste Fiyatı
8718530938	Buderus SKN 4.0 Dikey Kolektör	3	6.849 EUR
7735600049	Buderus KS0120/2 Hidrolik Grup	1	
7735600070	Buderus SC20 Solar Kumanda Paneli	1	
8718531628	Buderus SKN Düz Çatı Üstü Boru Bağlantı Seti	1	
8718531048	Buderus Otomatik Pürjör Seti	1	
8718531031	Buderus SKN Düz Çatı Üstü Ana Montaj Profili	1	
8718531032	Buderus SKN Düz Çatı Üstü İlave Montaj Profili	2	
8718660880	Buderus Solar Sıvı 10 Litre	2	
7735500678	Buderus SM400/5W Çift Serpantinli Boyler	1	
7726249041	IMT 1" 9 bar Boyler Emniyet Ventili	1	
7738700849	Termostatik Üç Yollu Vana 3/4"	1	
7738337963	Reflex Genleşme Deposu NG25	1	

* Sistem borulama metrajına göre solar sıvı ve genleşme deposu hacmi gözden geçirilmelidir.

Sistem Komponentleri
1 - Logasol CKN 2.0 / SKN 4.0 Güneş kolektörü
2 - Logasol KS01... Kumanda Grubu ve paneli
3 - Boru bağlantı seti (her kolektör sırası için 1 adet)
4 - Otomatik purjör seti (her kolektör sırası için 1 adet)
5 - Çatı üstü / Düz çatı ana montaj seti (her kolektör grubu için 1 adet)
6 - Çatı üstü / Düz çatı ilave montaj seti (Kolektör sayısı - Kolektör grubu sayısı)
7 - Solar Sıvı
8 - SM çift serpantinli boyler x 1 adet veya SU tek serpantinli boyler x 2 adet
9 - Boyler emniyet ventili
10 - Termostatik üç yollu vana
11 - Genleşme deposu

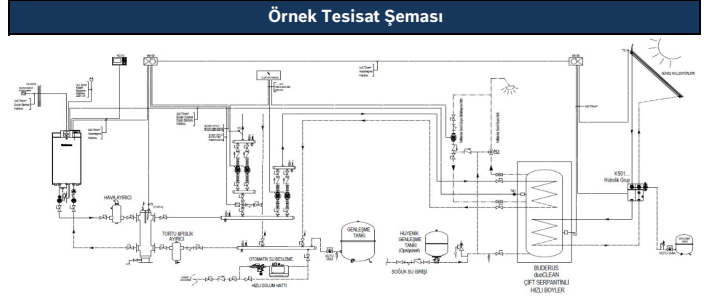

Tek serpantinli iki boyler kullanımındaki kumanda grupları
Logasol KS01...+ SC300 + MS100 (Yalnızca EMS uyumlu duvar tipi kazan ile kullanılır.)
Logasol KS01...+ SC300 + MS200 (bağımsız oransal kontrol, diğer kazanlar için)

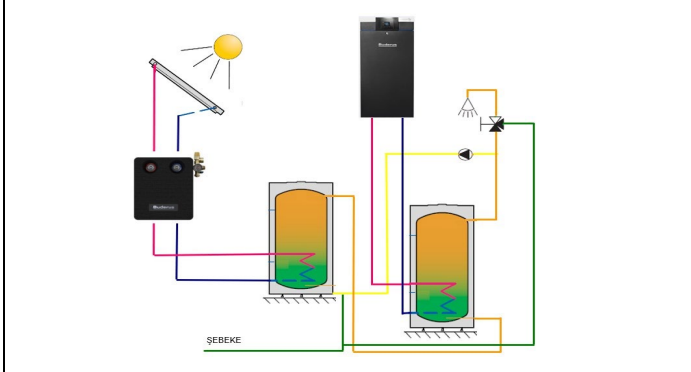

Çift serpantinli boyler kullanımındaki kumanda grupları
Logasol KS01...+ RC310 + MS100 (Yalnızca EMS uyumlu Duvar tip kazan ile kullanılır.)
Logasol KS01...+ SC20/2 (bağımsız oransal kontrol)
Logasol KS01...+ SC10 (bağımsız on/off kontrol)

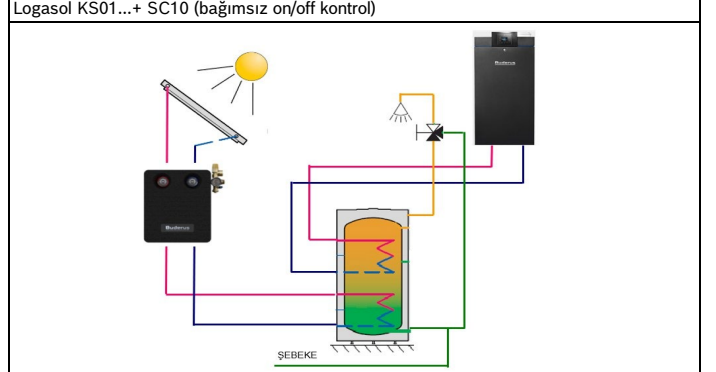

NOTLAR:

- 1-Fiyatlarımıza % 20 KDV ilave edilecektir.
- 2- Fiyatlarımız EURO olarak verilmiştir.
- 3- Ödeme siparişle birlikte yapılacaktır.
- 4- Fatura tarihindeki T.C.M.B döviz alış kuru geçerlidir.
- 5- Bosch Termoteknik Manisa depoları teslimlidir.
- 6- Tavsiye edilen satış fiyatlarıdır ve Bosch Termoteknik fiyat listeleri ve maddeleri konusunda her türlü değişikliği yapma hakkına sahiptir.